

• 11–13 ЛЕТ · НАБОР ОТКРЫТ

ШКОЛА ЮНЫХ КАПИТАНОВ

Ты готов выйти в море?



Управляешь яхтой
в открытом море



Читаешь карту
без телефона и GPS



Ловишь рыбу
прямо с борта яхты



Получаешь сертификат
юного капитана



Три вопроса

Ответь честно.



01

Ты умеешь вязать узел,
который спасает жизнь?



02

Ты можешь прочитать морскую
карту без телефона?



03

Ты знаешь как спасти человека
за бортом?

Мы научим.

Вот что ты будешь делать

Без долгого сидения за партой. Делать руками.



Вяжешь 6 морских узлов

Восьмёрка, прямой, шкотовый, выбленочный, булинь, штык.
Булинь — «король узлов», и мы научим, как им спасти жизни.



Управляешь яхтой

Штурвал, паруса, манёвр под парусом и под двигателем.
На Корфу — в открытом Ионическом море.



Читаешь карту и компас

Без GPS и без телефона. Глубины, мели, маяки — всё видишь сам на бумажной карте.



Знаешь алгоритм спасения

Человек за бортом — ты знаешь, что делать. Это нормально, все капитаны этому учились.

Море учит держать себя в руках



БЕЗ МОРЯ

- ✗ Капризничает
- ✗ Думает только о себе
- ✗ Не отвечает за слова
- ✗ Боится первым решать
- ✗ Не умеет работать в команде
- ✗ Ждёт что всё дадут
- ✗ Срывается на мелочах

ПОСЛЕ ШКОЛЫ КАПИТАНОВ

- ✓ Спокойнее, реалистичнее
- ✓ Серьёзнее, взрослее
- ✓ Отвечает за слова и дела
- ✓ Уважает старших
- ✓ Готов вести за собой
- ✓ Слышит и договаривается
- ✓ Доводит начатое до конца

Что такое яхтенная индустрия

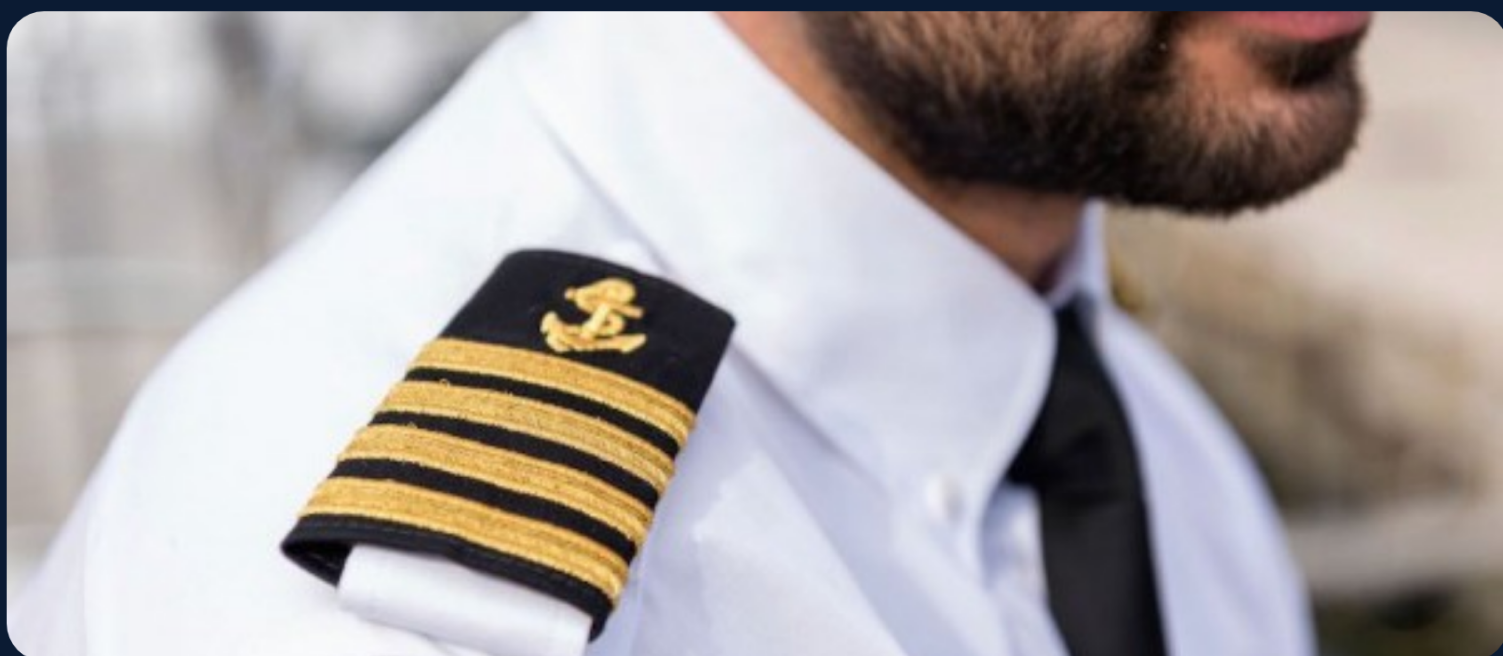

ФОРМАТ · ОДНО ЗАНЯТИЕ

Как проходит каждое занятие

150 минут. Каждую субботу. Без долгой теории.

40 МИН



ТЕОРИЯ

Только то, что работает в море.

20 МИН



ИСТОРИЯ

Адмиралы, мореплаватели,
морские легенды.

60 МИН



ПРАКТИКА

Узлы, оборудование, швартовка.
Руками.

30 МИН



ИГРА

Викторина или соревнование
на скорость.



КОНТРОЛЬ УСВОЕНИЯ

Раз в несколько занятий — короткая проверка на воде. Не сдал — повторяем тему.

ФОРМАТ · ГОДОВАЯ ПРОГРАММА

Как устроено обучение

Учебный год — с ноября по апрель. Летом — практика на Корфу.



01

2 субботы в месяц

Не мешает школе и секциям.
150 минут — теория, практика, игра.



02

Учимся и тренируемся

Вяжем узлы, работаем с оборудованием, разбираем навигацию. Руками.



03

Летом — в море

7 дней на Корфу. Крейсерская яхта. Открытое море. Ты за штурвалом.



04

Получаешь сертификат

В конце года — итоговая проверка на воде. Сдал — твой сертификат юного капитана.

Устройство яхты и безопасность

Изучаем корабль от киля до топа мачты. Морская терминология.

- ⚓ Корпус, палуба, мачта, такелаж, паруса, штурвал
- ⚓ Морская терминология на русском и английском
- ⚓ Правила безопасности на борту
- ⚓ Спасательный жилет, страховочные линии
- ⚓ Роли и команды экипажа

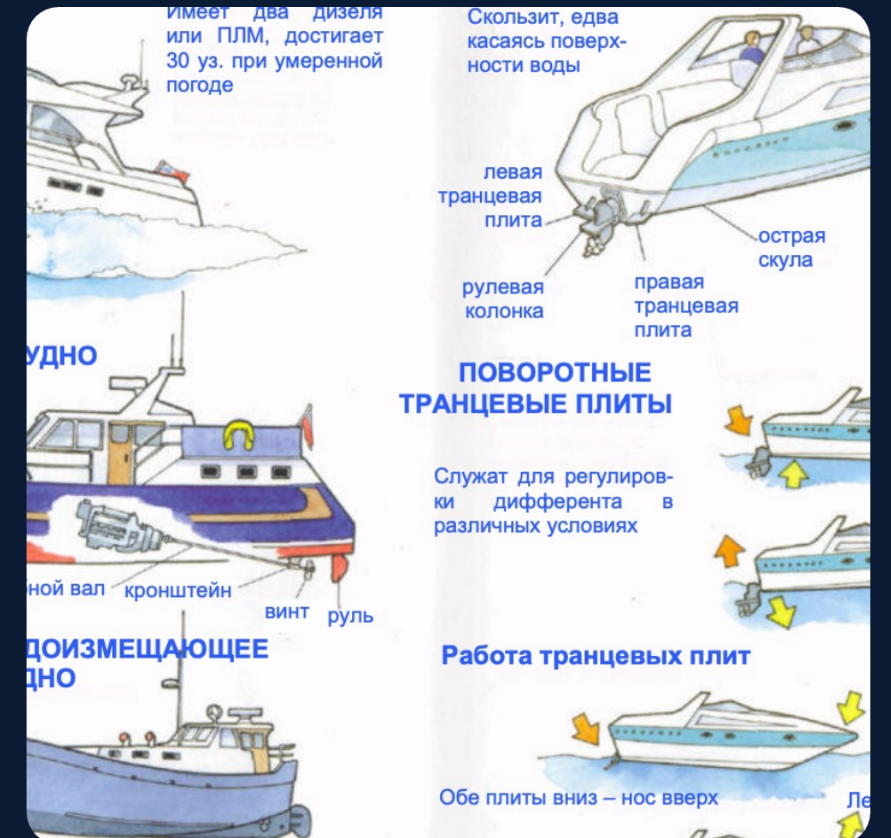
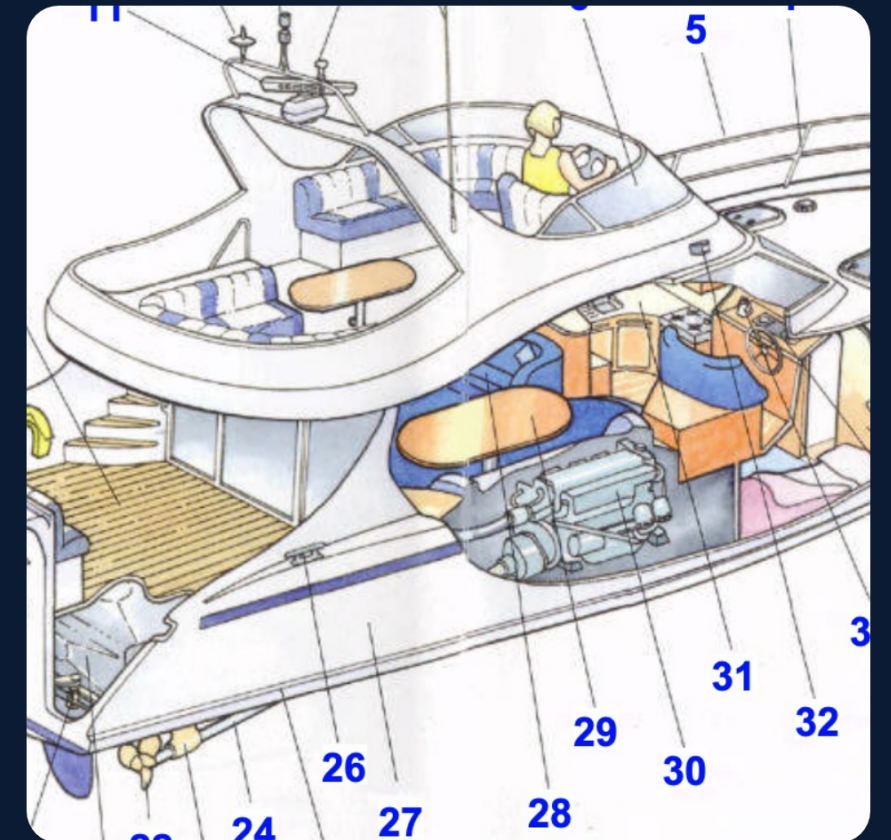
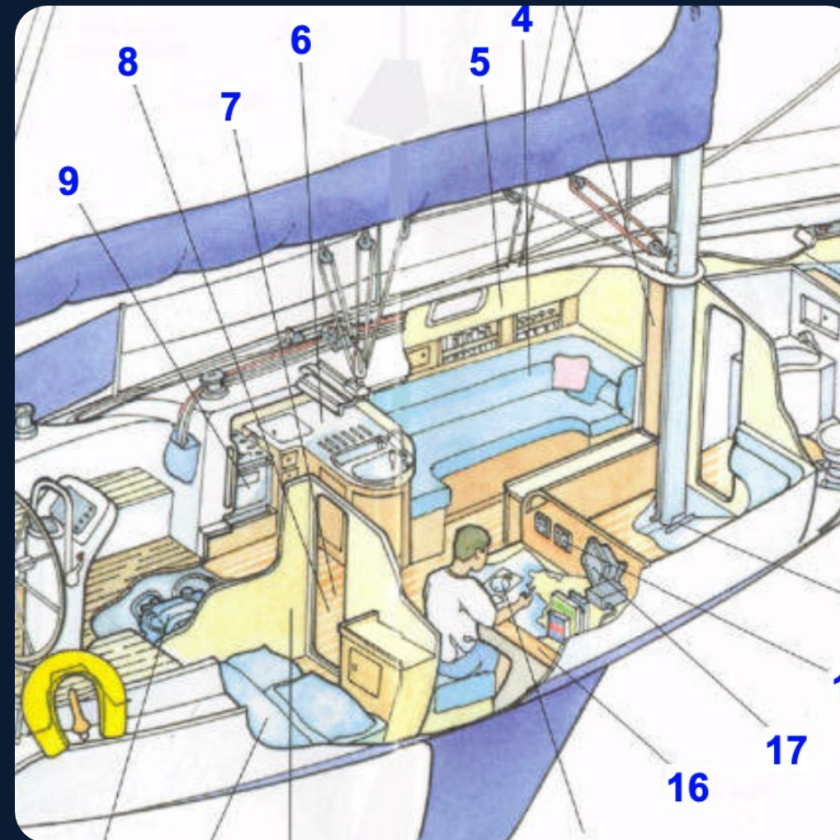

01

МОДУЛЬ 1 · ТЕОРИЯ

Теория судна

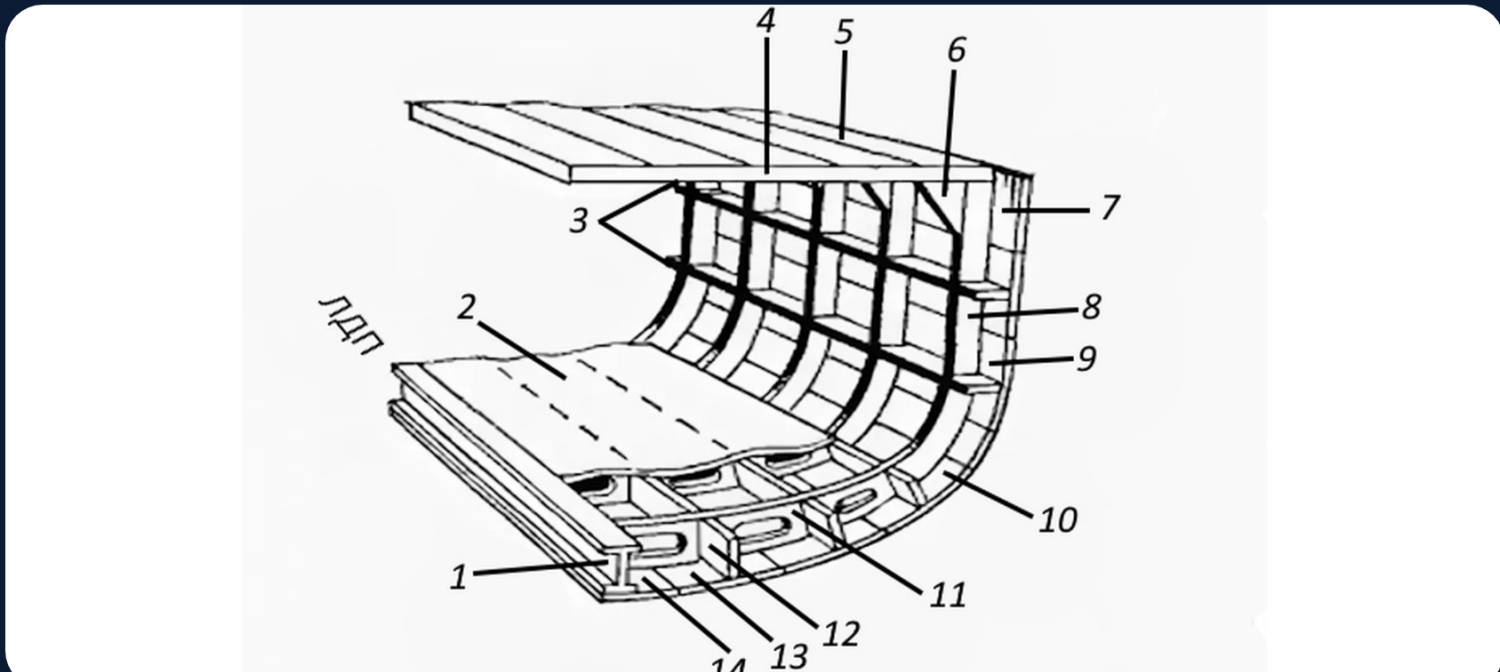
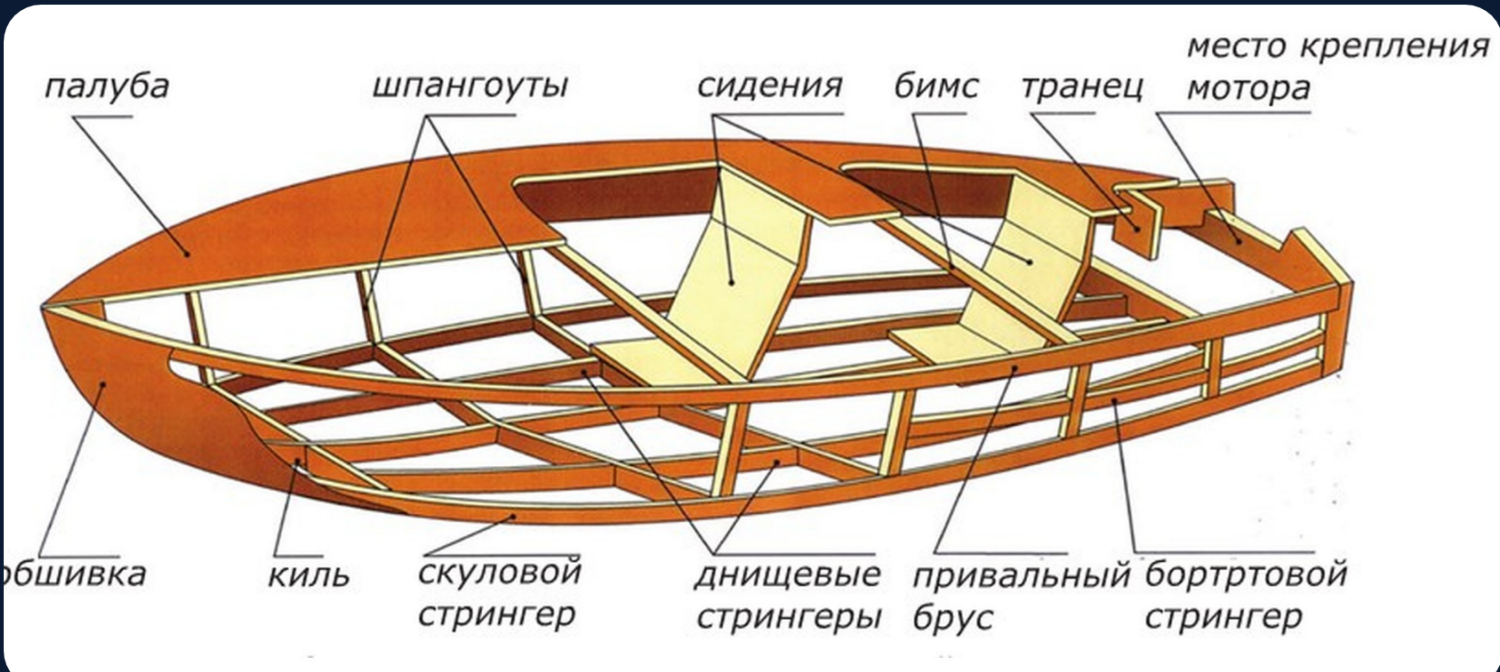
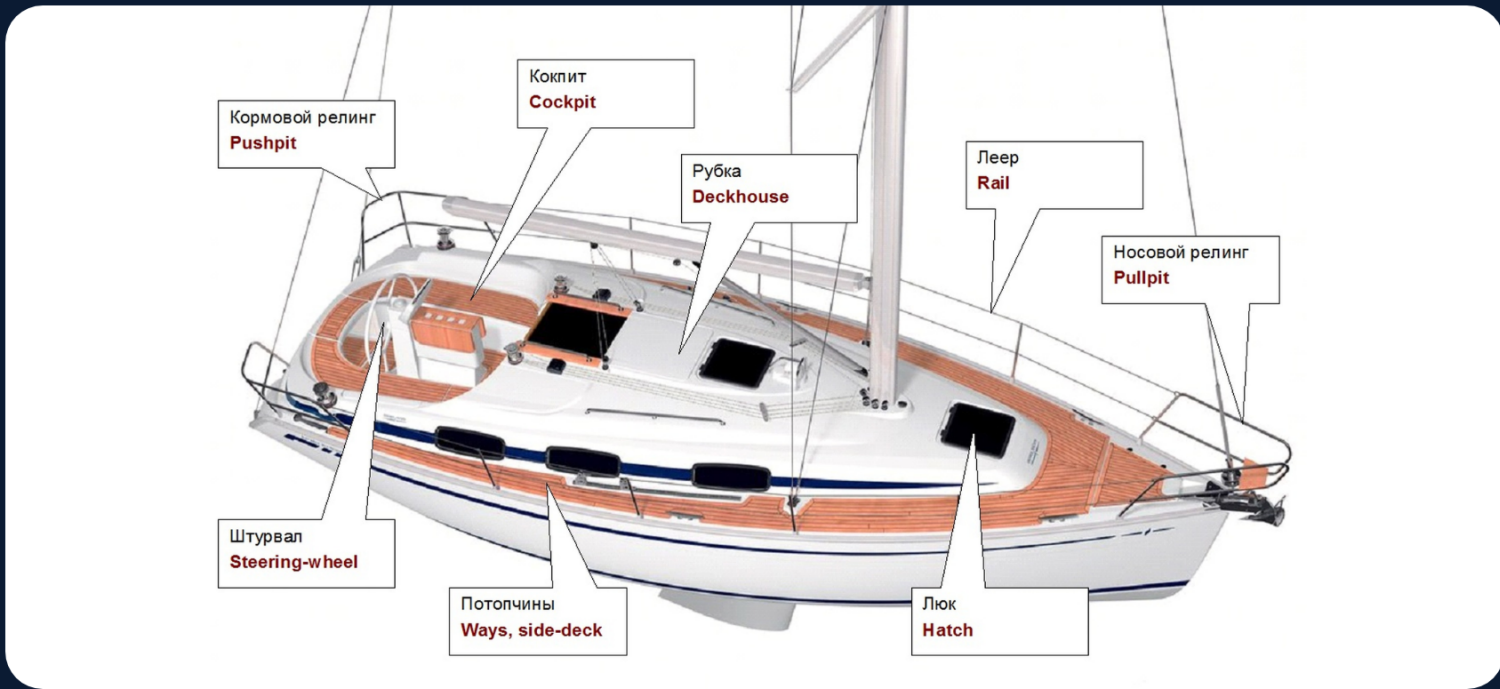
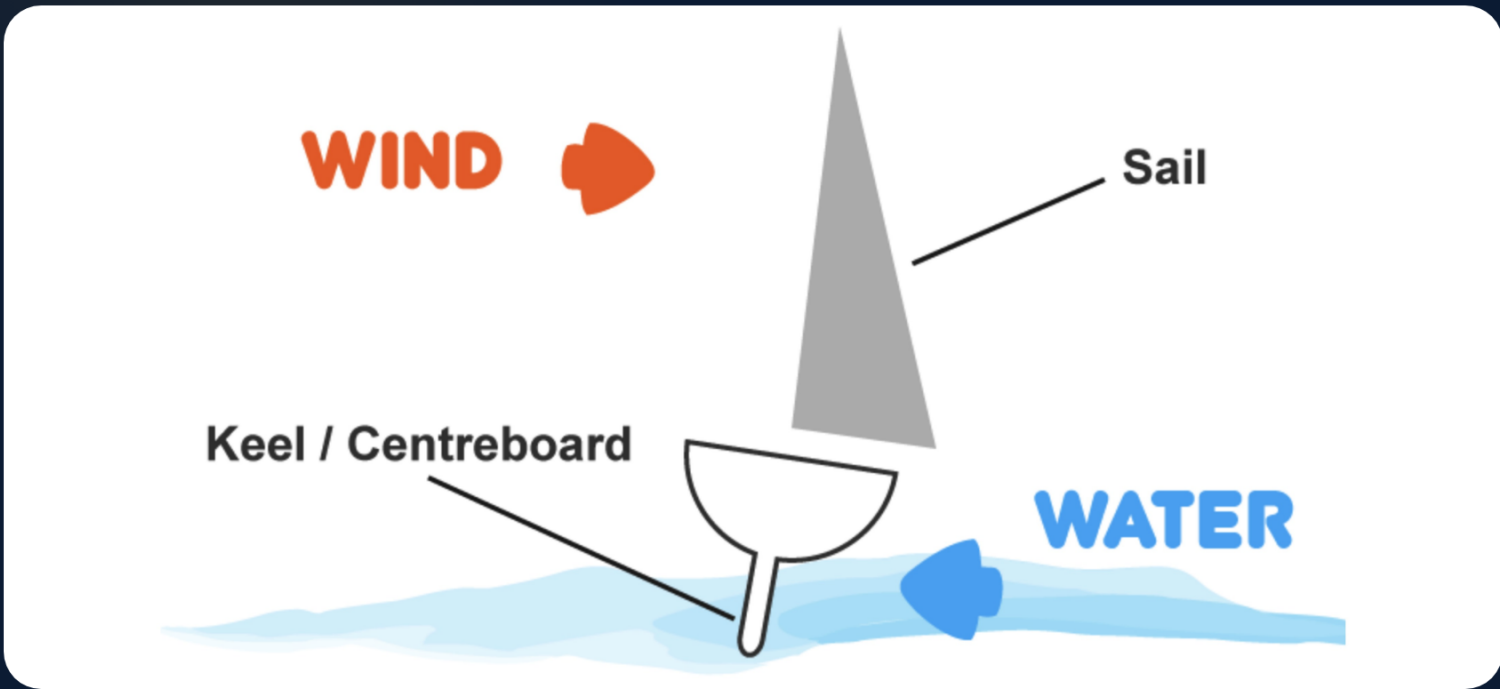

МОДУЛЬ · ПРАКТИКА

02

Морские узлы

Зачёт на скорость. Быстрее взрослых.

- ⚓ **Восьмёрка** — стопорный узел
- ⚓ **Булинь** — «король узлов», спасает жизни
- ⚓ **Выбленочный** — крепление к стойкам
- ⚓ **Рифовый** — рифление паруса
- ⚓ Практика с первого занятия — на воде, не на бумаге



Палубное оборудование и швартовка

Лебёдки, погоны, шкоты — всё руками.

- ⚓ Лебёдки, погоны, шкоты — что и зачем
- ⚓ Швартовка к причалу: подход и крепление
- ⚓ Якорные операции
- ⚓ Работа с гротом и такелажем

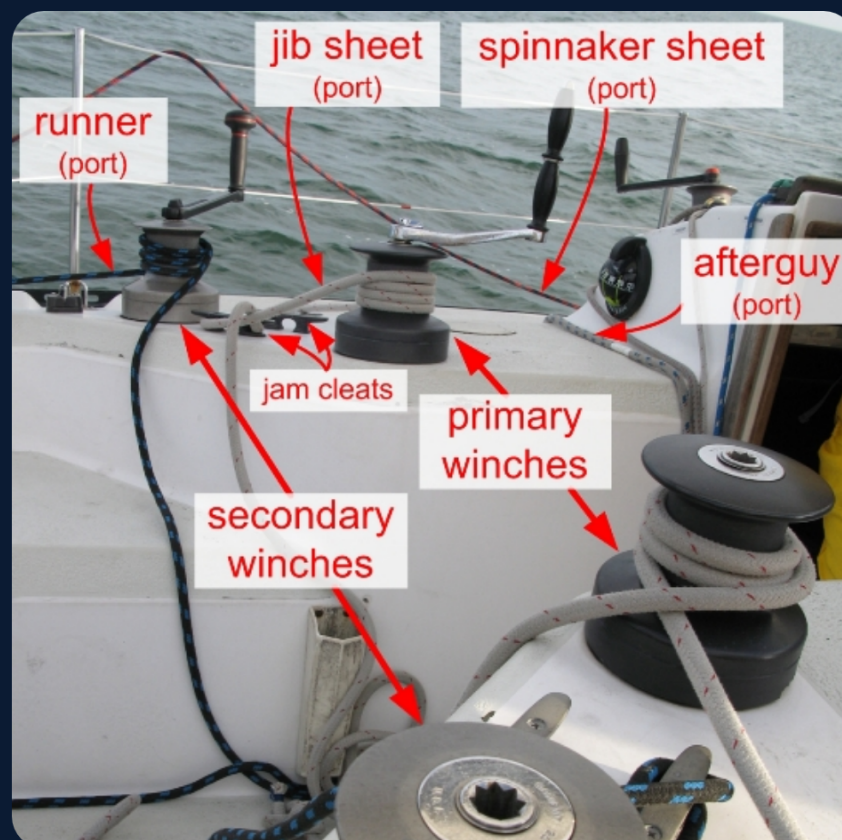

История флота

Великие капитаны, легендарные плавания, морские традиции.

- ⚓ Адмиралы Ушаков, Нахимов, Нельсон
- ⚓ Великие географические открытия
- ⚓ Эпоха парусного флота
- ⚓ Морские флаги, сигналы, традиции

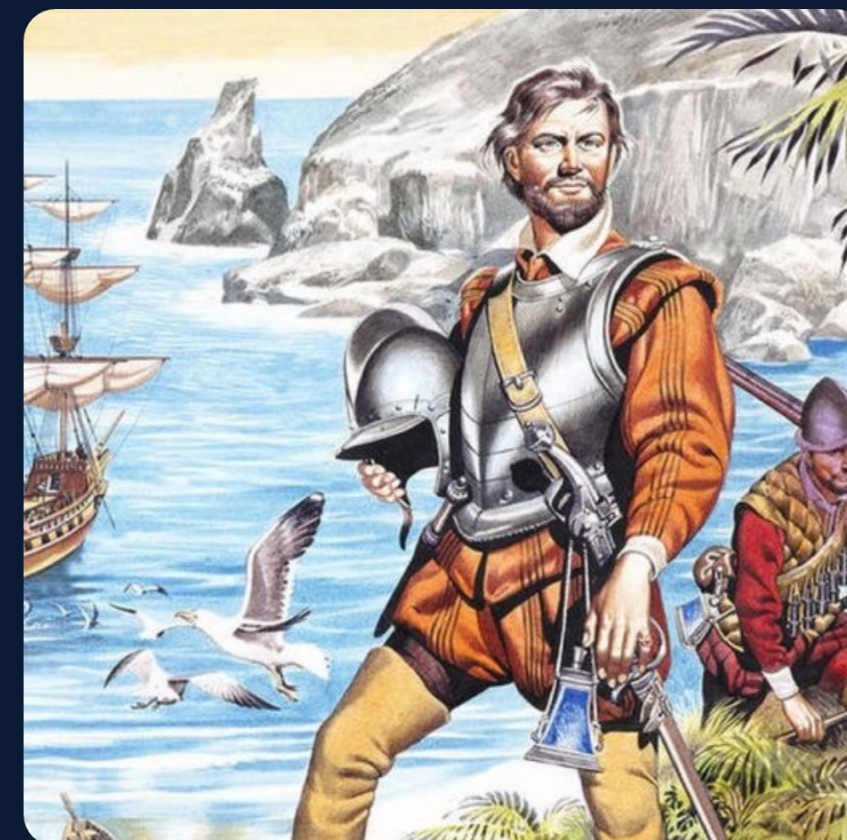
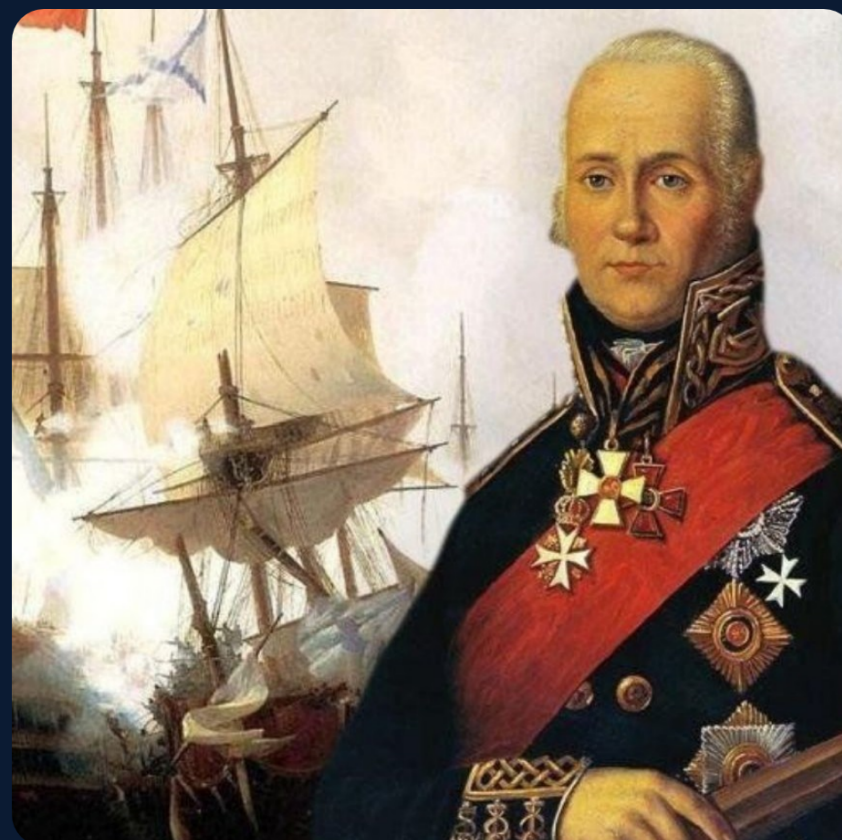

Карты · МППСС · Погода

Учимся читать море глазами капитана.



Морская карта

Как читать, прокладывать курс, определять местоположение.



Компас и румбы

Магнитный компас, отклонения, азимут. Без GPS.



МППСС

Международные правила предупреждения столкновений судов.



Морские знаки и буи

Навигационная обстановка: что, где, как читать.



Шкала Бофорта

Ветер от 0 до 12. Как предсказывать погоду в море.



Безопасность в шторм

Алгоритм действий. Где быть. Что делать.

МОДУЛЬ · ШТУРВАЛ

06

Управление яхтой

Штурвал, паруса, манёвр под парусом и под двигателем.

- ⚓ Маневрирование под парусом и двигателем
- ⚓ Постановка и уборка парусов
- ⚓ Повороты, галсы, лавировка
- ⚓ Швартовка в порту и на якоре
- ⚓ Действия при штиле и в шторм

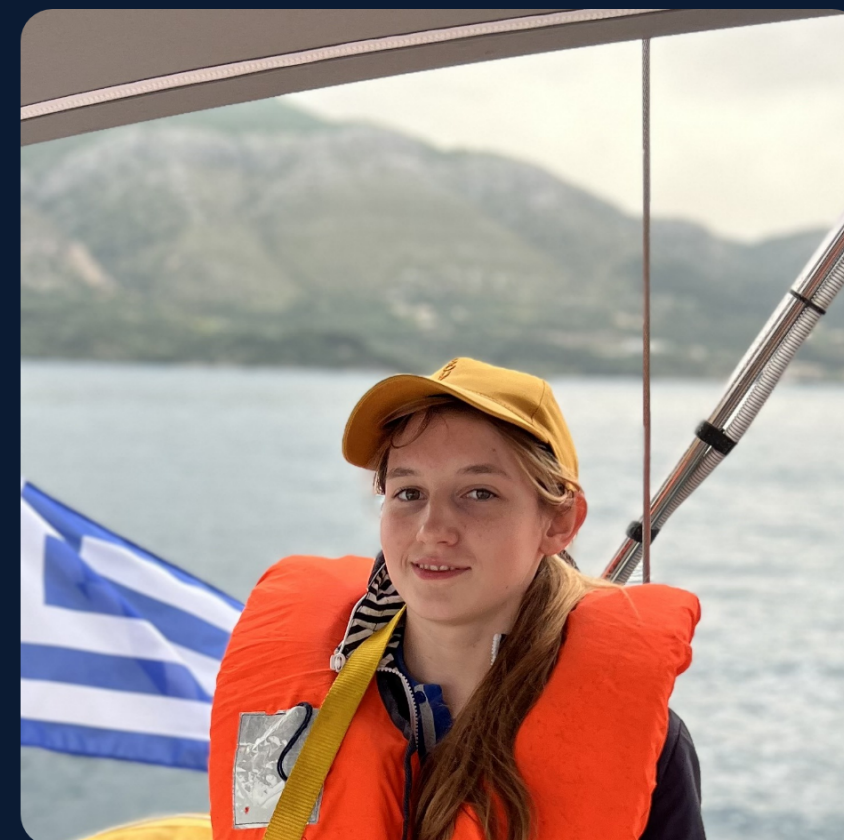
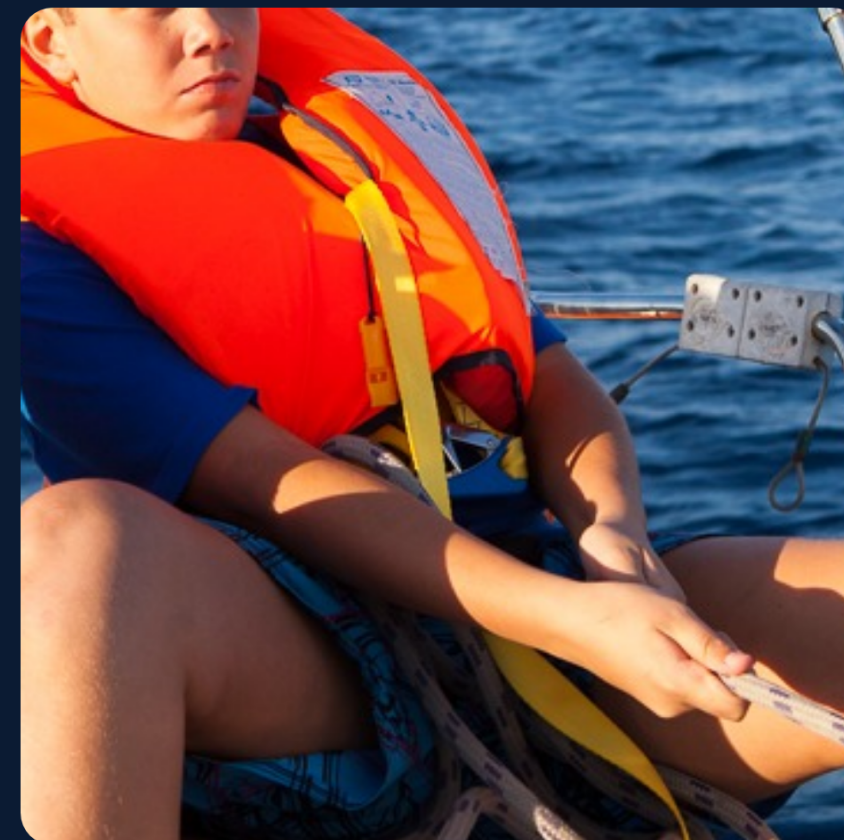

Звания и ранги в море

Кто за что отвечает в экипаже.

- ⚓ Капитан, старпом, боцман, матрос
- ⚓ Морские знаки различия и форма
- ⚓ Сертификаты RYA · MCA · STCW
- ⚓ Что такое лицензия моряка



Экипировка и форма моряка

Полный комплект юного капитана.

- ⚓ Форма для занятий и торжественных дней
- ⚓ Спасательный жилет, страховочная привязь
- ⚓ Морской дождевик, обувь, перчатки
- ⚓ Рюкзак, спальник, личные вещи для похода



АТТЕСТАЦИЯ · ТЫ ГОТОВ

Финальный экзамен

Ты готов — мы это проверим.



Занятие 16 · Сценарий

Готовишь яхту к выходу — как настоящий экипаж.



Занятие 17 · Практика

Узлы, оборудование, швартовка — без подсказок.



Занятие 18 · Тест

50 вопросов. Отвечаешь сам.
70% — сдал.



ТЫ ПОЛУЧАЕШЬ СЕРТИФИКАТ ЮНОГО КАПИТАНА

Твоё имя · Курс «Юнга I» · 36 ак. часов · Соответствие международным стандартам

🇬🇷 ГРЕЦИЯ · КОРФУ · 7 ДНЕЙ

Летний морской лагерь

Ты за штурвалом.



7 дней на крейсерской яхте

Не тренажёр. Не бассейн. Яхта в Ионическом море.



Реальные выходы в открытое море

Ты держишь штурвал. Ты ставишь паруса. Ты часть экипажа.



Навигация без GPS

Компас и карта. Без гаджетов — GPS на яхте может сесть в самый неудобный момент.



Рыбалка, купание, звёзды

Удочка с борта. Прыжки в море. Ночная вахта под открытым небом.

ИСТОРИЯ · НАША БАЗА

Адмирал Ушаков и остров Корфу.











Место победы русского флота — наша практическая база.

- ⚡ 1799 год — эскадра Ушакова освобождает Корфу от французов
- ⚡ Победа русского флота над крепостью, которую считали неприступной
- ⚡ Наполеон назвал Ушакова «непобедимым адмиралом»
- ⚡ Острова Ионического моря — освобождены и переданы Греции
- ⚡ Здесь наши курсанты ходят теми же водами — 20+ лет практики
- ⚡ Исторические занятия и морские викторины прямо на борту



ПРАКТИКА · ЖИЗНЬ НА БОРТУ

Что делаем на борту яхты.

-   **Управляем яхтой**
Стоим за штурвалом. Ставим паруса. Маневры.
-   **Навигация без GPS**
Только компас и карта. Как в 1800-х.
-   **Быт на борту**
Сами готовим. Каюты, камбуз, вахта.
-   **Рыбалка и купание**
Спиннинг. Прыжки. Лазурное море.
-   **Командная работа**
МОВ. Швартовка. Сценарные упражнения.



НАВИГАЦИЯ · КАК В XIX ВЕКЕ

Навигация без GPS

Только компас и карта. GPS может сесть в самый неподходящий момент — на яхте всегда есть бумажная карта.

  **Морская карта**

Глубины, мели, маяки, знаки.

  **Берём пеленг**

Компас + ориентир = твоё место.

  **Прокладываем курс**

Линейка и транспортир. Инструменты XIX века.

  **Счисление пути**









Скорость x время. Математика в море.



КОРФУ · НЕ ТОЛЬКО УЧЁБА

А ещё на Корфу

Это не только учёба.

-   **Рыбалка с борта**
Спиннинг с яхты. Улов — на камбуз.
-   **Прыжки в море**
Якорная стоянка. Лазурная вода.
-   **Закат на якоре**
Яхта качается. Горизонт горит.
-   **Ночная вахта**
Открытое море. Звёзды. Ты отвечаешь.







ИСТОРИЯ · ВДОХНОВЕНИЕ

Кейти МакКейб

(Katie McCabe)

14 лет. Соло. Вокруг Британии. 7,5 недель. 1 600 миль.

-  **Девон, лето 2021.** Стартовала из Топшема. Яхту Falanda отреставрировала сама — заработала деньги продавая ракушки на рынке.
-  **Карты и курс — только она.** Папа следовал сзади на расстоянии 2–5 миль (требование страховки).
-  **Побила рекорд 15-летнего Тимоти Лонга.** Флотилия из 20 яхт встречала её на финише.

«Я не чувствовала, что сделала что-то особенное. Это просто было много дневных переходов подряд.»







ИСТОРИЯ · ВДОХНОВЕНИЕ

Джессика Уотсон (Jessica Watson)

16 лет. Соло. Вокруг Земли. 210 дней. 23 000 миль.

 Австралия, 2009–2010. Стартовала из Сиднея. 75 000 человек встречали её в порту. Учиться начала в 8 лет.

 7 оверкилей — и не сдалась. Яхту переворачивало семь раз. Каждый раз вставала и шла дальше.

 Фильм на Netflix — «True Spirit». В 2023 году вышел фильм о её плавании.

«Я хотела доказать, что возраст — не ограничение. Это не про рекорд. Это про то, кем я хочу быть.»



Жизнь на борту — без мамы

7 дней на яхте — сам справляешься.



Камбуз

Готовим сами. Меню, закупки, приготовление. Дежурство по камбузу — обязательно.



Уборка

Каюта, палуба, галюн. Порядок на яхте — вопрос безопасности.



Вахта

Ночные вахты по очереди. Учишься не спать, когда надо смотреть за яхтой.



Каюта

Спальное место — твоё. Вещи укладываем по-морскому, чтоб не летали при крене.



Экипаж

7 дней вместе — учишься договариваться, помогать, слышать.



Дисциплина

Команда капитана выполняется без вопросов. На воде иначе не работает.

КОРФУ · ИОНИЧЕСКОЕ МОРЕ

Морской лагерь



КОРФУ · ПОД ПАРУСОМ

Морской лагерь



КОРФУ · НА БОРТУ

Морской лагерь



КОРФУ · ШВАРТОВКА

Морской лагерь



КОРФУ · ОТКРЫТОЕ МОРЕ

Морской лагерь



Морской лагерь



Морской лагерь



Морской лагерь



КОРФУ · ЭКИПАЖ

Морской лагерь



ТВОЯ ИСТОРИЯ · НАЧИНАЕТСЯ СЕЙЧАС

Каждый капитан начинал с первого узла.

Кейти начала в 12. Джессика — в 8. Ты — прямо сейчас.

ПОСЛЕ ГОДА

Вяжешь 6 узлов. Знаешь части яхты. Понимаешь, кто за что отвечает в экипаже.

ПОСЛЕ ДВУХ

Прошёл 7 дней в море. Читаешь карту. Умеешь швартоваться.

ДАЛЬШЕ

Углублённый курс. Международные дипломы. Диплом шкипера.

ТВОЯ ИСТОРИЯ

Начинается прямо сейчас. Первое занятие — первый шаг.

Дипломы и сертификаты

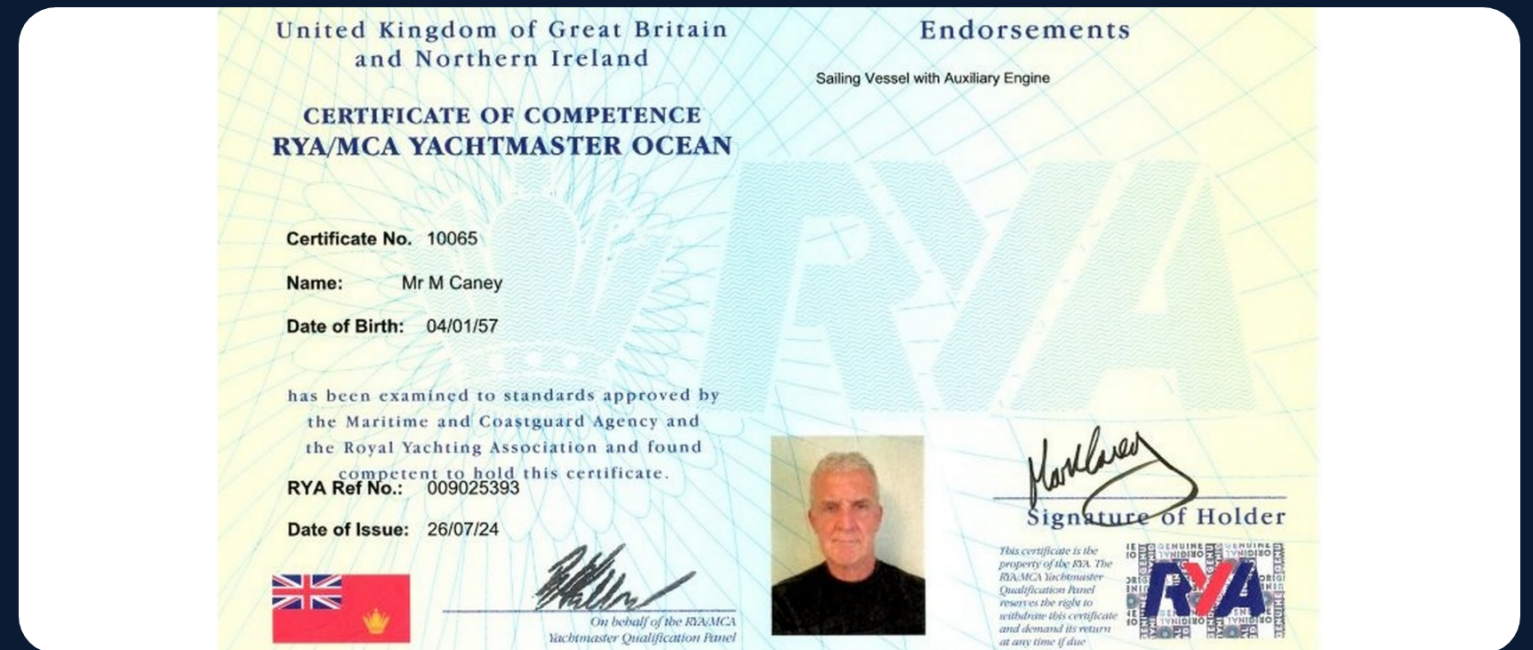

Что курсант умеет после года занятий

Конкретные навыки, которые проверяются на итоговой аттестации.

- ✓ Управляет парусной яхтой в условиях рабочего ветра и волны
- ✓ Знает алгоритм действий «Человек за бортом» и отрабатывал его
- ✓ Работал в команде шести человек — в роли подчинённого и старшего
- ✓ Прошёл аттестацию по программе уровня RYA, STCW и SOLAS
- ✓ Прокладывает курс по бумажной карте без GPS и приложений
- ✓ Несёт вахту, готовит на экипаж, организует бытовой распорядок
- ✓ Понимает базовые морские команды и термины на английском

Кем станут выпускники



Программа по британской системе RYA

Программа NaviClub построена по требованиям международных морских конвенций.



International Maritime Organization – агентство ООН. 174 государства. Разработало ключевые морские конвенции.



Конвенция о подготовке моряков. 178 стран. Без STCW – на профессиональную вахту не пустят.

SOLAS

Safety of Life at Sea, 1974. Конвенция IMO о безопасности на море. Наша программа ей соответствует.



Royal Yachting Association. Британская система подготовки яхтсменов. Принимают в портах 60+ стран.

ФГОС РФ

Федеральный государственный образовательный стандарт. Лицензия №Л035-01255-50/01363431 от 26.08.2024.

Безопасность в море



Учебная база

Где мы учимся.





Теория и обучение в классах

 КРАСНОГОРСК

МБОУ «Полёт»

Бульвар, д. 12а · Павшинская пойма

-  Современные классы и яхтенный тренажёр
-  Занятия по выходным круглый год
-  Лицензия №Л035-01255-50/01363431

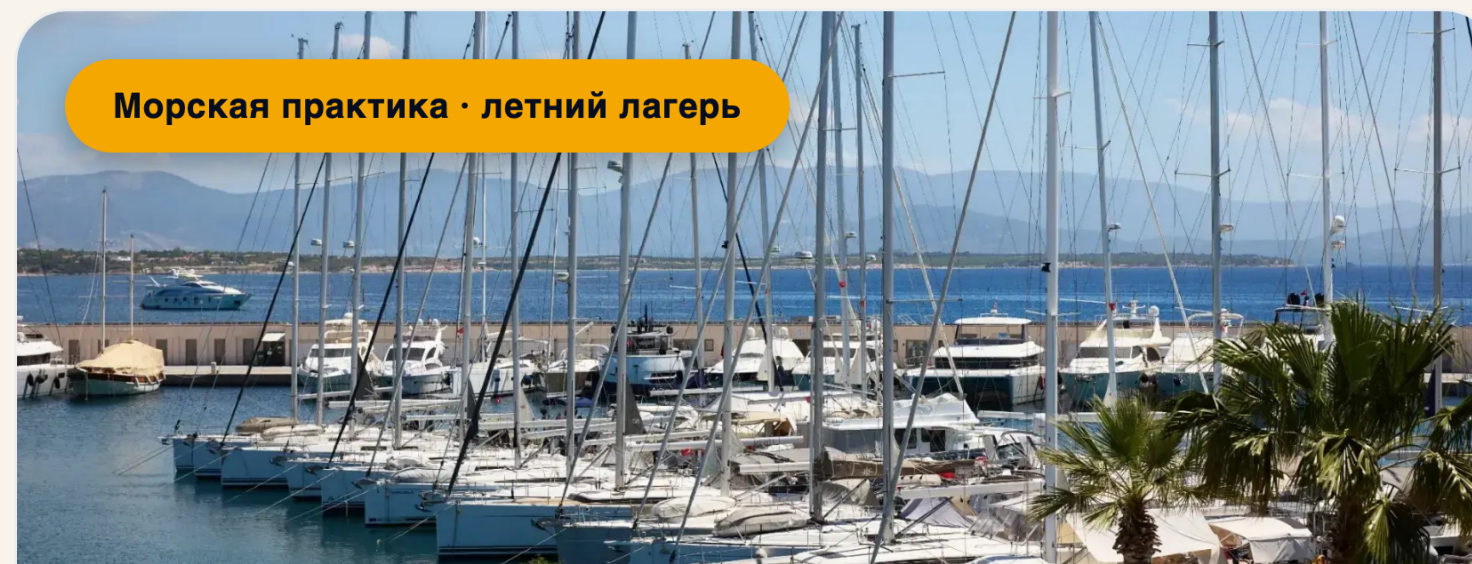



Морская практика · летний лагерь

 КОРФУ, ГРЕЦИЯ

Ионическое море

Историческое место побед адмирала Ушакова

-  Реальные выходы на крейсерской яхте
-  Развитая инфраструктура спасения
-  20+ лет подготовки курсантов

СТОИМОСТЬ · ФОРМАТ

⚓ КУРС «ЮНГА I»

Стоимость обучения

ДВЕ ЦЕНЫ · ОДНА ПРОГРАММА

✦ УЧАЩИМСЯ «ПОЛЁТ»

4 500 ₹

в месяц · ЮНГА I
льготная

⚓ ОБЩИЙ НАБОР

6 600 ₹

в месяц · ЮНГА I
для всех

Летний морской лагерь на Корфу — организуется отдельно, по желанию. Число мест ограничено. Приём после собеседования с капитаном и медицинской справки.



2 занятия в месяц

По субботам. Не мешает школьному расписанию.



150 минут каждое занятие

Теория + практика + игра.



Групповой формат

Небольшие группы. Все учатся вместе.



Очное обучение

Центр «Полёт», Красногорск, Павшинская пойма.

RYA · STCW · SOLAS · ФГОС РФ



КОМАНДА · ПРЕПОДАВАТЕЛЬ

Ваш капитан-наставник: Юркевич

Сергей Александрович

RYA/MCA Yachtmaster Offshore (200 GT) · Капитан до 200 тонн, до 150 миль от берега · Капитан дальнего плавания

- ⚓ Стаж преподавания с 2007 года
- 🎓 Сертифицированный RYA/MCA Yachtmaster
- 🌐 Практика в Ионическом море, Корфу
- 📖 Обучение по стандартам RYA · STCW · IMO · SOLAS
- 🏠 База — центр «Полёт», Красногорск

Контакты



EMAIL

web@naviclub.org



АДРЕС

**Московская обл., г. Красногорск,
Красногорский б-р, д. 12а**



УЧЕБНЫЙ ЦЕНТР

МБОУ «Образовательный центр "Полёт"»



РЕЖИМ ЗАНЯТИЙ

Субботы · 2 раза в месяц · 150 минут



ЛИЦЕНЗИЯ

№Л035-01255-50/01363431 от 26.08.2024



Твоё первое приключение начинается здесь.

ШКОЛА ЮНЫХ КАПИТАНОВ · КРАСНОГОРСК



ПЕРЕХОД НА САЙТ

www.naviclub.ru

web@naviclub.org

IMO · STCW · SOLAS · ФГОС РФ

ЗАПИШИСЬ · ПРЯМО СЕЙЧАС

Сканируй —
ВЫХОДИ В МОРЕ.

www.naviclub.ru

Школа Юных Капитанов. 11–13 лет. Набор открыт. Первое занятие — этой осенью.



ОТКРОЙ КАМЕРУ · НАВЕДИ НА QR

