



• 15-17 ЛЕТ · НАБОР ОТКРЫТ

ШКОЛА ЮНЫХ КАПИТАНОВ

Тебе 15. Через 2 года — первый морской экзамен RYA.
К 18-19 — диплом шкипера в международных водах.

 **Управляешь яхтой**
в открытом море

 **Читаешь карту**
без телефона и GPS

 **С 16 — международный**
экзамен RYA

 **Работа в 50+ странах**
после диплома

 **Доход 3-5 000 €/мес**
капитан чартера после диплома шкипера и опыта



Три вопроса

Перед тем как выберешь, чем заняться следующие 2 года.



01

Ты знаешь, что будет через 5 лет? Никто не знает. К моменту окончания школы половина профессий изменится.



02

Что если придётся искать работу пока учишься? Яхтенный диплом откроет тебе работу в любой стране – пока ты учишься на свою специальность.



03

А если основная профессия – не твоё? Яхтинг – план Б. Путешествие по миру и деньги.

Дай себе **план Б.**

Вот что ты будешь делать

Не слушать лекции, а делать всё руками.



Вяжешь 6 морских узлов

Быстрее многих взрослых, на скорость, до автоматизма.
Булинь — «король узлов», которым по-настоящему спасают жизни.



Управляешь яхтой

Штурвал, паруса, манёвр под парусом и под двигателем.
На Корфу — в открытом Ионическом море.



Читаешь карту и компас

Без GPS и без телефона, как капитаны XIX века. Глубины, мели и маяки — всё видишь сам.



Знаешь алгоритм спасения

Человек за бортом — действуешь без паники. Этот навык отработан до автоматизма.

Море учит держать себя в руках



БЕЗ МОРЯ

- ✗ Привычка к комфорту
- ✗ Решения откладываются
- ✗ Опыт только из YouTube
- ✗ Английский только для ЕГЭ
- ✗ Команда — только класс
- ✗ Стресс — на репетиторе
- ✗ Кругозор — один город



ПОСЛЕ ШКОЛЫ КАПИТАНОВ

- ✓ Принимает решения сам, не ждёт
- ✓ Отвечает за свои действия
- ✓ Может вести команду
- ✓ Не паникует в стрессе
- ✓ Видит мир шире одного города
- ✓ Работает в команде
- ✓ Доводит задачи до конца

Что такое яхтенная индустрия

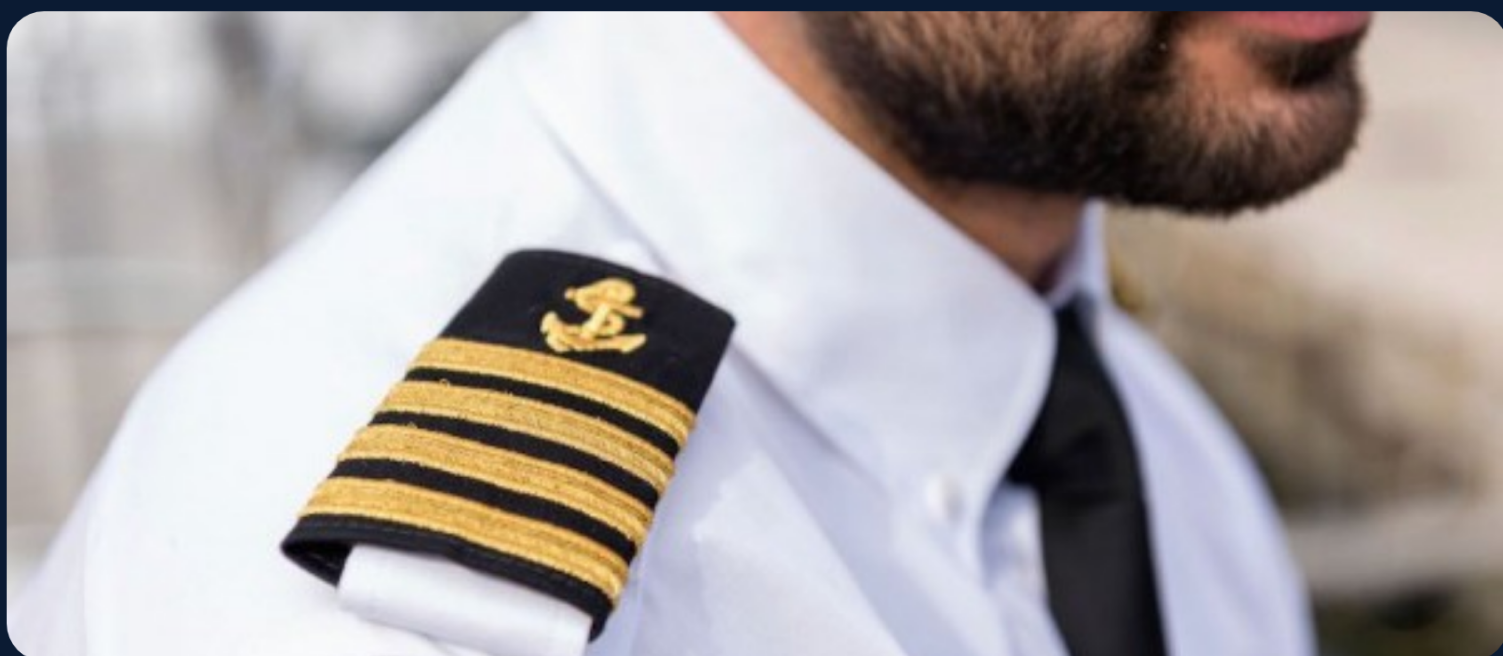

ФОРМАТ · ОДНО ЗАНЯТИЕ

Как проходит каждое занятие

150 минут. Каждую субботу. Никакой лишней теории — всё по делу.

40 МИН



ТЕОРИЯ

Только то, что работает в море.

20 МИН



ИСТОРИЯ

Адмиралы, мореплаватели,
морские легенды.

60 МИН



ПРАКТИКА

Узлы, оборудование, швартовка.
Руками.

30 МИН



ИГРА

Викторина или соревнование
на скорость.



 ЗАЧЁТ

Раз в несколько занятий — небольшой тест. 70% — и идёшь дальше.

ФОРМАТ · ГОДОВАЯ ПРОГРАММА

Как это устроено

Просто. Интересно. По делу.



01

2 субботы в месяц

Не мешает школе и секциям.
150 минут — теория, практика,
игра.



02

Учимся и практикуемся

Вяжем узлы, работаем
с оборудованием, изучаем
навигацию. Руками.



03

Летом — в море

7 дней на Корфу. Настоящая
яхта. Открытое море. Ты
за штурвалом.



04

Получаешь сертификат

В конце года — зачёт.
С 16 лет — путь
к международному RYA-
диплому.

Устройство яхты и безопасность

Изучаем корабль от киля до топа мачты. Морская терминология.

- ⚓ Корпус, палуба, мачта, такелаж, паруса, руль
- ⚓ Морская терминология на русском и английском
- ⚓ Правила безопасности на борту
- ⚓ Спасательный жилет, страховочные линии
- ⚓ Роли и команды экипажа

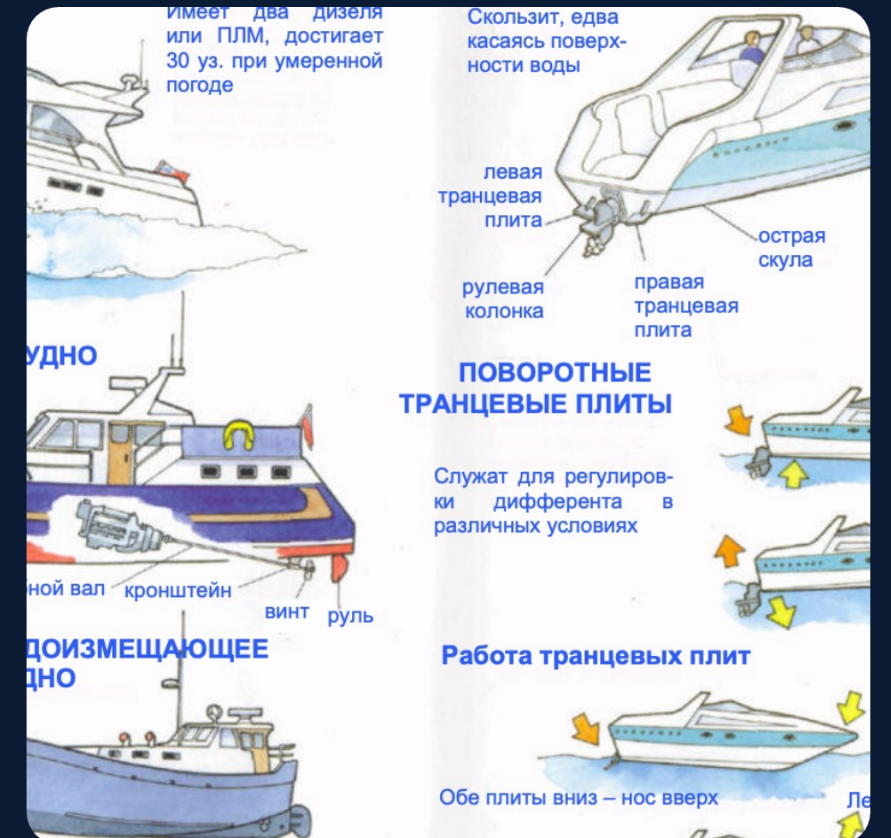
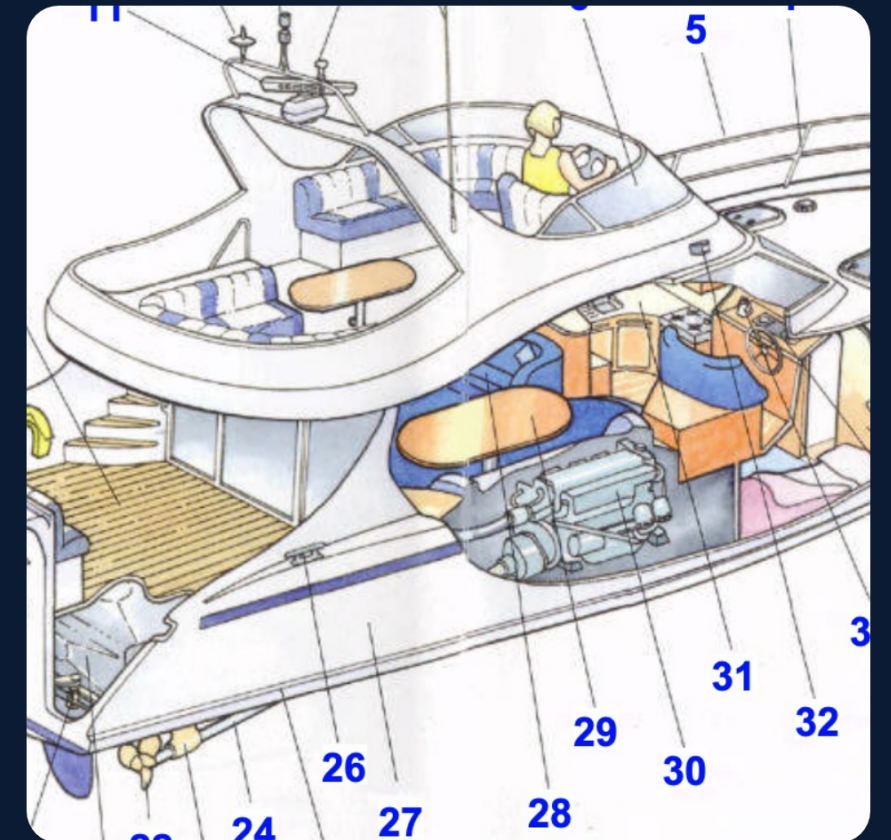
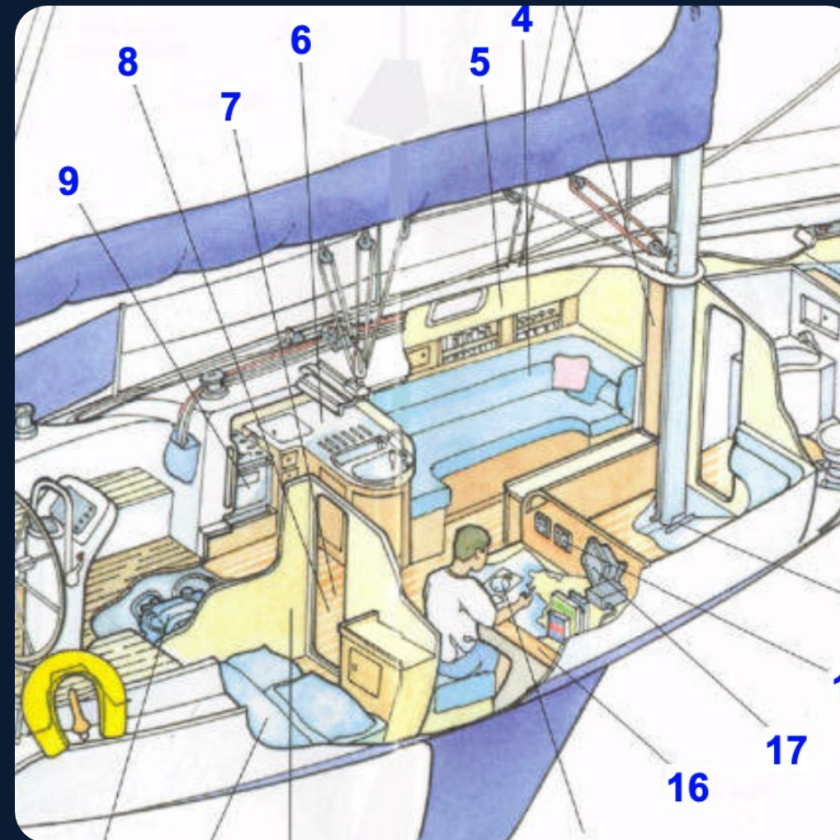

01

МОДУЛЬ 1 · ТЕОРИЯ

Теория судна

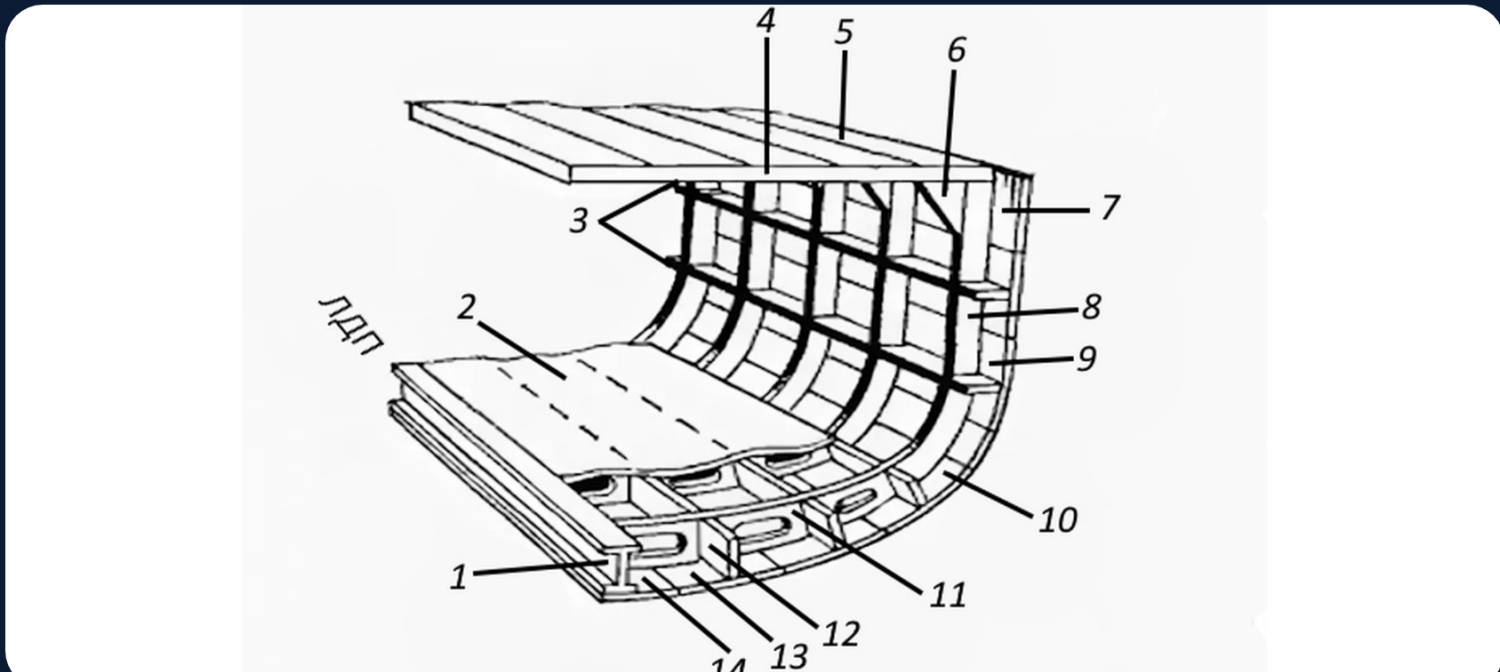
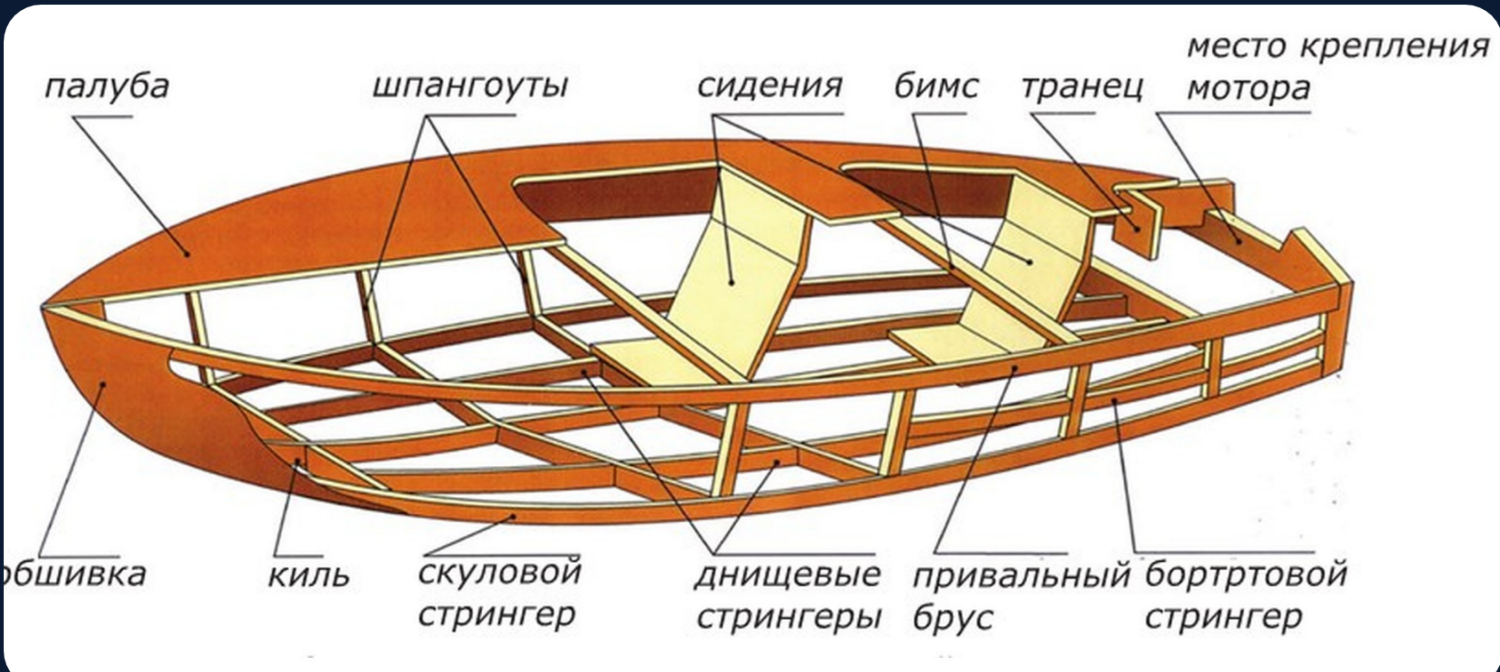
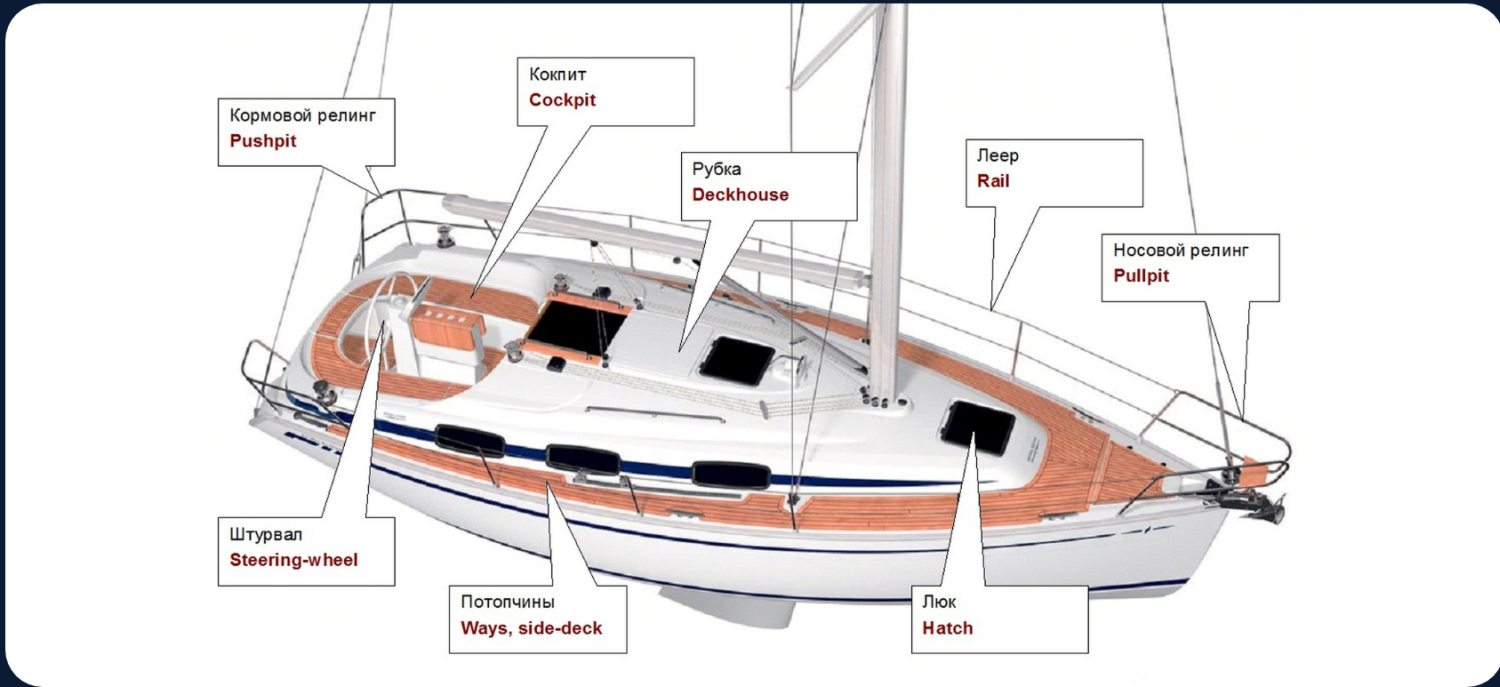
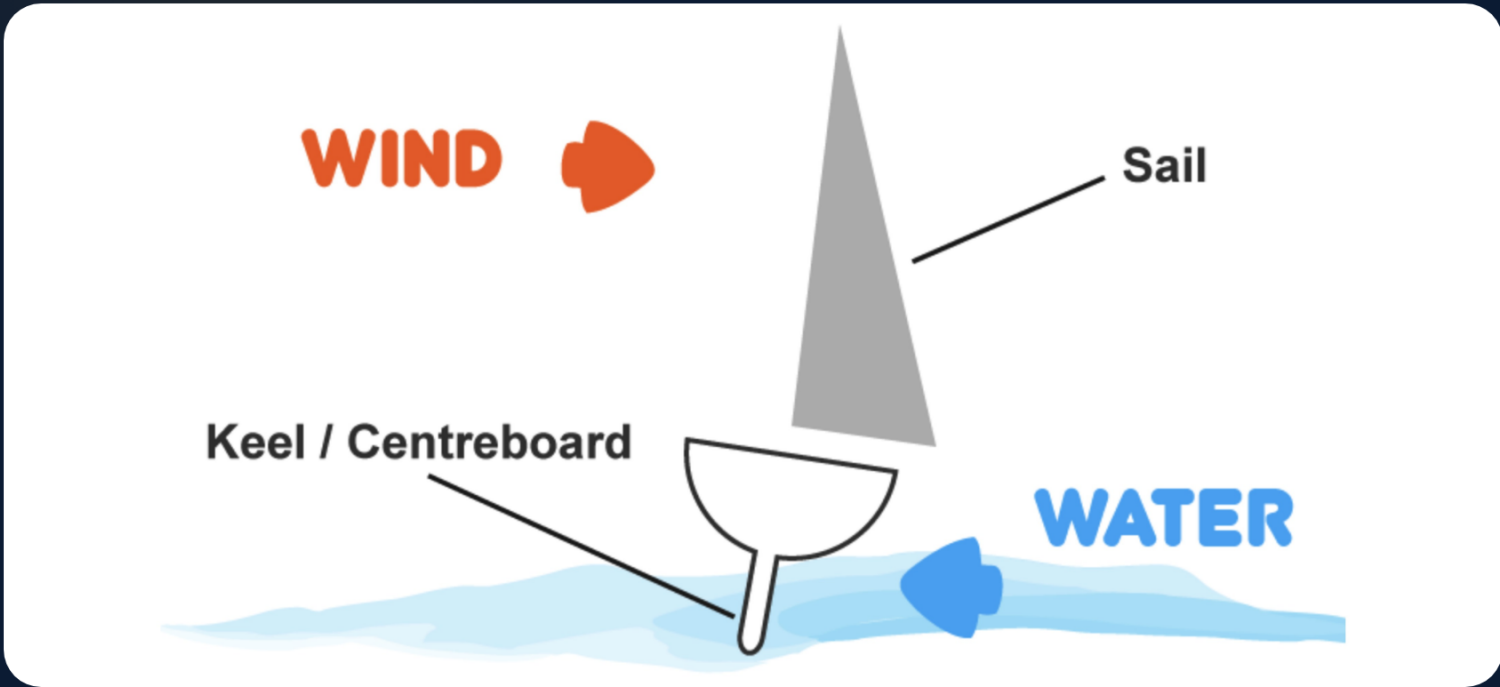

МОДУЛЬ · ПРАКТИКА

02

Морские узлы

Каждый узел вяжешь до автоматизма.

- ⚓ **Восьмёрка** — стопорный узел
- ⚓ **Булинь** — «король узлов», спасает жизни
- ⚓ **Выбленочный** — крепление к стойкам
- ⚓ **Рифовый** — рифление паруса
- ⚓ Каждый навык проверяешь на воде



Палубное оборудование и швартовка

Лебёдки, погоны, шкоты — всё руками.

- ⚓ Лебёдки, погоны, шкоты — что и зачем
- ⚓ Швартовка к причалу: подход и крепление
- ⚓ Якорные операции
- ⚓ Работа с гротом и такелажем

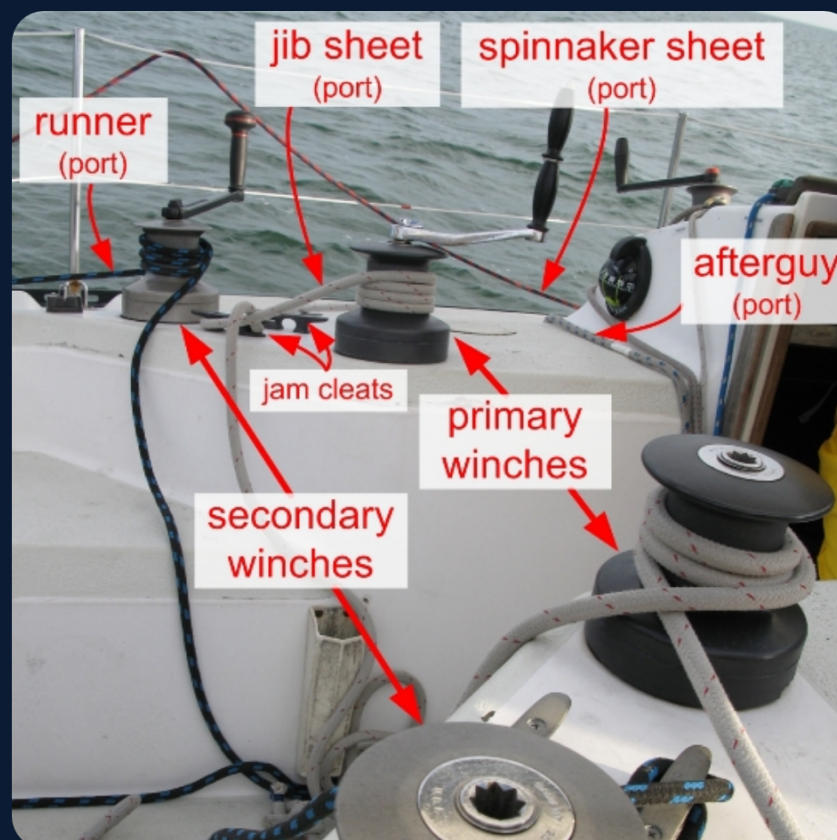

История флота

Великие капитаны, легендарные плавания, морские традиции.

- ⚓ Адмиралы Ушаков, Нахимов, Нельсон
- ⚓ Великие географические открытия
- ⚓ Эпоха парусного флота
- ⚓ Морские флаги, сигналы, традиции

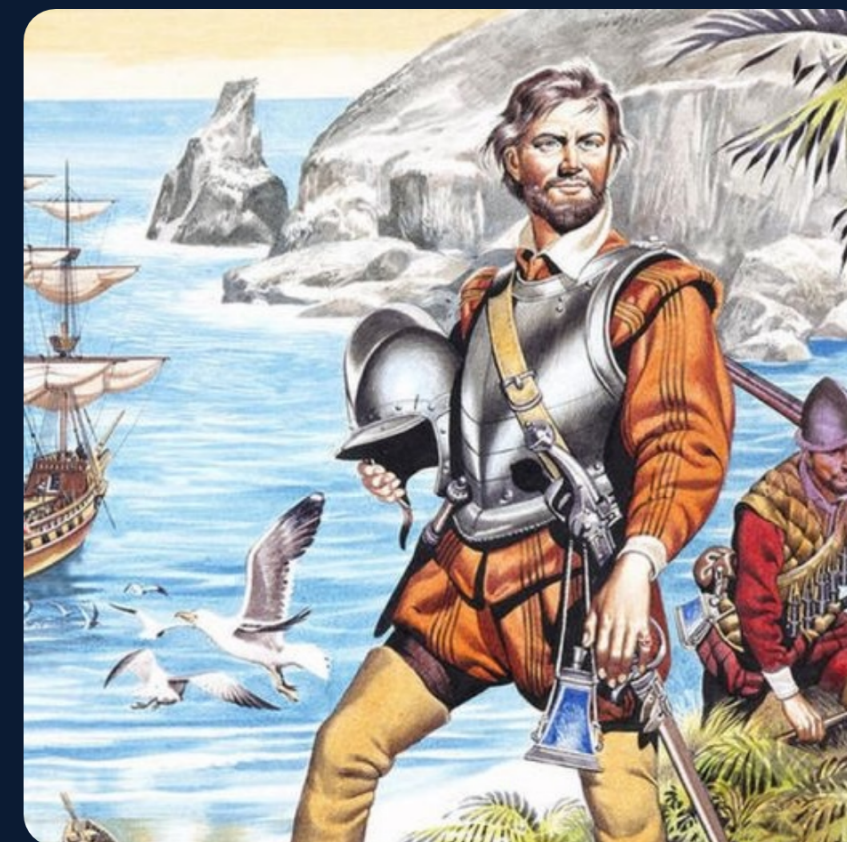

Карты · МППСС · Погода

Учимся читать море глазами капитана.



Морская карта

Как читать, прокладывать курс, определять местоположение.



Компас и румбы

Магнитный компас, отклонения, азимут. Без GPS.



МППСС

Международные правила предупреждения столкновений судов.



Морские знаки и буи

Навигационная обстановка: что, где, как читать.



Шкала Бофорта

Ветер от 0 до 12. Как предсказывать погоду в море.



Безопасность в шторм

Алгоритм действий. Где быть. Что делать.

МОДУЛЬ · ШТУРВАЛ

06

Управление яхтой

Руль в руках. Паруса подняты. Ветер в лицо.

- ⚓ Маневрирование под парусом и двигателем
- ⚓ Постановка и уборка парусов
- ⚓ Повороты, галсы, лавировка
- ⚓ Швартовка в порту и на якоре
- ⚓ Действия при штиле и в шторм

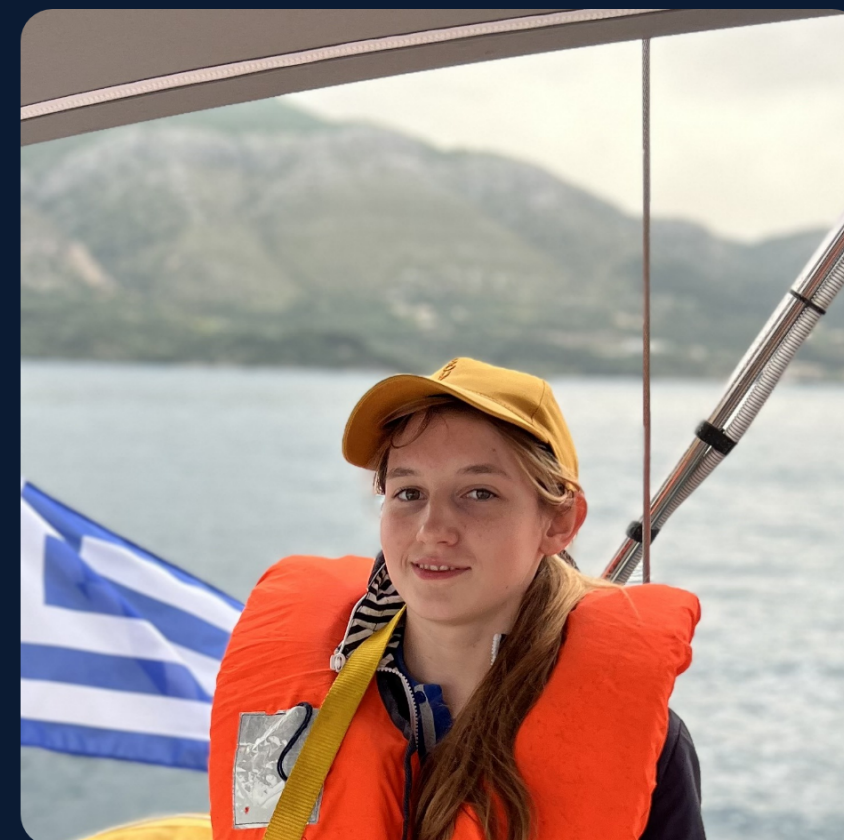
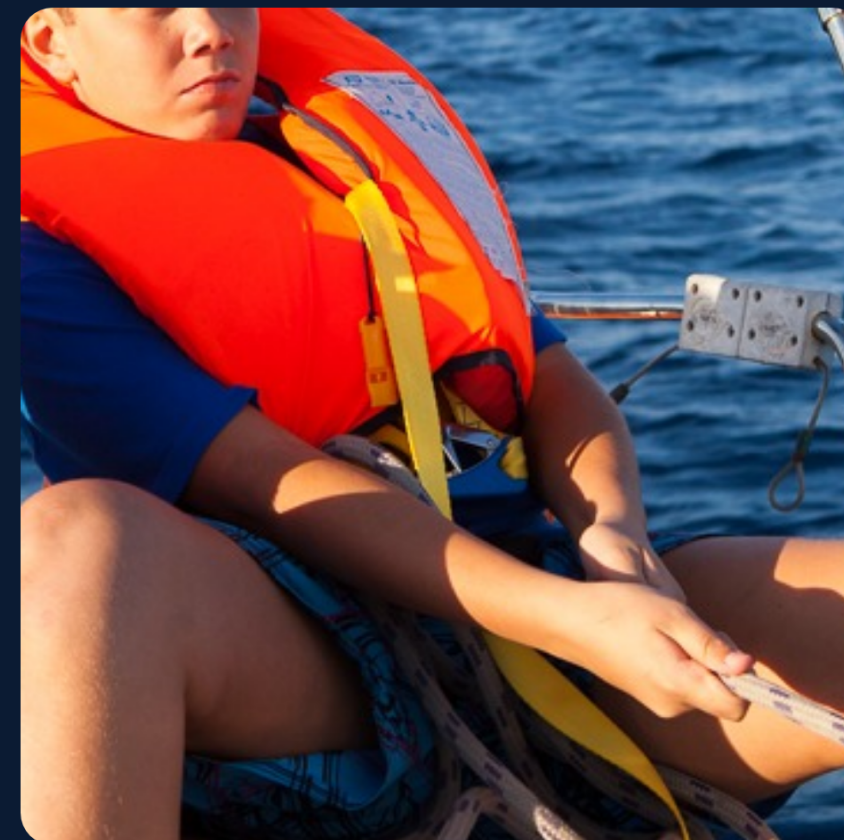

Звания и ранги в море

Кто за что отвечает в экипаже.

- ⚓ Капитан, старпом, боцман, матрос
- ⚓ Морские знаки различия и форма
- ⚓ Сертификаты RYA · MCA · STCW
- ⚓ Что такое лицензия моряка



Экипировка и форма моряка

Полный комплект юного капитана.

- ⚓ Форма для занятий и торжественных дней
- ⚓ Спасательный жилет, страховочная привязь
- ⚓ Морской дождевик, обувь, перчатки
- ⚓ Рюкзак, спальник, личные вещи для похода



АТТЕСТАЦИЯ · ТЫ ГОТОВ

Финальный экзамен

Ты готов — мы это проверим.



Занятие 16 · Сценарий

Готовишь яхту к выходу — как настоящий экипаж.



Занятие 17 · Практика

Узлы, оборудование, швартовка — без подсказок.



Занятие 18 · Тест

50 вопросов. Отвечаешь сам.
70% — сдал.



ТЫ ПОЛУЧАЕШЬ СЕРТИФИКАТ ЮНОГО КАПИТАНА

Твоё имя · Курс «Юнга I» · 36 ак. часов · Соответствие международным стандартам

🇬🇷 ГРЕЦИЯ · КОРФУ · 7 ДНЕЙ

Летний морской лагерь

Ты за штурвалом.



7 дней на борту настоящей яхты

Не тренажёр. Не бассейн. Крейсерская яхта в Ионическом море.



Реальные выходы в открытое море

Держишь штурвал. Ставишь паруса. Часть экипажа.



Навигация без GPS

Компас и карта. Без единого гаджета.



Рыбалка, купание, звёзды

Удочка с борта. Прыжки в море. Ночная вахта под открытым небом.

ИСТОРИЯ · НАША БАЗА

Адмирал Ушаков и остров Корфу.











Место победы русского флота — наша практическая база.

- ⚡ 1799 год — эскадра Ушакова берёт Корфу у французов
- ⚡ Сильнейшая крепость Средиземноморья пала за день
- ⚡ Наполеон назвал Ушакова «непобедимым адмиралом»
- ⚡ Ионические острова — переданы Греции
- ⚡ Здесь наши курсанты ходят теми же водами — 20+ лет
- ⚡ История и морские викторины прямо на борту



ПРАКТИКА · ЖИЗНЬ НА БОРТУ

На борту — всё по-настоящему.









-   **Управляем яхтой**
Стоим за штурвалом. Ставим паруса. Маневры.
-   **Навигация без GPS**
Только компас и карта. Как в 1800-х.
-   **Быт на борту**
Сами готовим. Каюты, камбуз, вахта.
-   **Рыбалка и купание**
Спиннинг. Прыжки. Лазурное море.
-   **Командная работа**
МОВ. Швартовка. Сценарные упражнения.



НАВИГАЦИЯ · КАК В XIX ВЕКЕ

Навигация без GPS

Только компас и карта. Как настоящие капитаны.









-   **Морская карта**
Глубины, мели, маяки, знаки.
-   **Берём пеленг**
Компас + ориентир = твоё место.
-   **Прокладываем курс**
Линейка и транспортир. Инструменты XIX века.
-   **Счисление пути**
Скорость x время. Математика в море.



КОРФУ · НЕ ТОЛЬКО УЧЁБА

А ещё на Корфу

Это не только учёба.

-   **Рыбалка с борта**
Спиннинг с яхты. Улов — на камбуз.
-   **Прыжки в море**
Якорная стоянка. Лазурная вода.
-   **Закат на якорю**
Яхта качается. Горизонт горит.
-   **Ночная вахта**
Открытое море. Звёзды. Ты отвечаешь.





ИСТОРИЯ · ВДОХНОВЕНИЕ

Кейти МакКейб (Katie McCabe)

14 лет. Соло. Вокруг Британии. Ей было 14 — тебе уже 15.

- 🚤 **Девон, лето 2021.** Яхту Falanda отреставрировала сама — заработала деньги продавая ракушки на рынке. 1 600 миль за 7,5 недель.
- 🧭 **Штурвал, карты, решения — только она.** Папа следовал сзади на расстоянии 2–5 миль (требование страховки).
- 🏆 **Самый молодой соло-капитан вокруг Британии.** Побила рекорд 15-летнего Тимоти Лонга. Мэр города встречал её на финише.

«Я не чувствовала, что сделала что-то особенное. Это просто было много дневных переходов подряд.»







ИСТОРИЯ · ВДОХНОВЕНИЕ

Джессика Уотсон (Jessica Watson)

Соло вокруг Земли · 2009–2010 · Ей было 16. Тебе 15.

 Австралия, 2009–2010. Стартовала из Сиднея. 23 000 миль соло. 75 000 человек встречали её в порту. Netflix снял фильм — «True Spirit».

 7 оверкилей — и продолжила. Яхту переворачивало набок семь раз. Не потому что не боялась — потому что решила.

 Все говорили: слишком молодая. Пресса, чиновники, часть яхтенного сообщества. Она вышла в море и доказала делом.

«Я хотела доказать, что возраст — не ограничение. Это не про рекорд. Это про то, кем я хочу быть.»



Жизнь на борту — без мамы

Сам себе экипаж.



Камбуз

Готовим сами. Меню, закупки, приготовление. Дежурство по камбузу — обязательно.



Уборка

Каюта, палуба, голова. Порядок на яхте — вопрос безопасности.



Вахта

Ночные вахты по очереди. Не спишь — следишь за курсом, ветром, светом маяков.



Каюта

Спальное место — твоя ответственность. Укладка вещей по-морскому.



Экипаж

7 дней вместе — учишься договариваться, помогать, уважать.



Дисциплина

Команды выполняются. Расписание соблюдается. Иначе — нельзя.

КОРФУ · ИОНИЧЕСКОЕ МОРЕ

Морской лагерь



КОРФУ · ПОД ПАРУСОМ

Морской лагерь



КОРФУ · НА БОРТУ

Морской лагерь



Морской лагерь



КОРФУ · ОТКРЫТОЕ МОРЕ

Морской лагерь



Морской лагерь



Морской лагерь



Морской лагерь

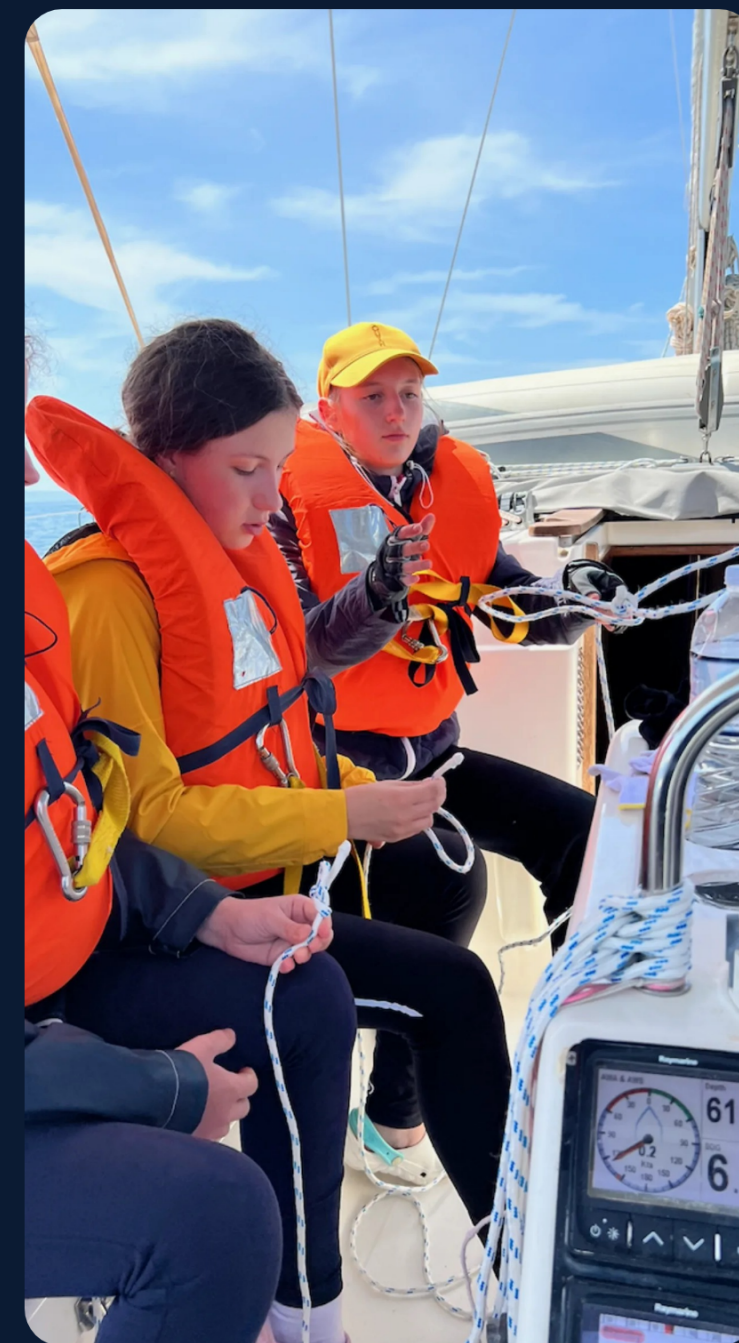

КОРФУ · ЭКИПАЖ

Морской лагерь



ТВОЯ ИСТОРИЯ · НАЧИНАЕТСЯ СЕЙЧАС

Два года — и морской экзамен RYA.

Кейти прошла соло вокруг Британии в 14. Джессика — вокруг Земли в 16. Тебе пока проще — старт с тёплых вод Корфу.

ГОД 1 · ЮНГА I

Устройство яхты. 6 узлов.
Морская терминология.
Палубное оборудование.

ГОД 2 · RYA ESSENTIAL NAVIGATION

Навигация без GPS. Морская
карта. МППСС. Шкала
Бофорта.

ЛЕТО · КОРФУ

7 дней на крейсерской яхте.
Реальные выходы
в Ионическое море.

С 16 · ЭКЗАМЕН RYA

Морской экзамен
у независимого
экзаменатора. Первая
ступень к диплому шкипера
в международных водах.
Сертификат STCW.

Дипломы и сертификаты



Что остаётся надолго

Навыки руками — забыть невозможно. Не обычный детско-юношеский лагерь.

✓ Умею управлять парусной яхтой в реальных условиях

✓ Знаю алгоритм MOB и выживания в море

✓ Работал в экипаже — отдавал команды и выполнял чужие

✓ Прошёл аттестацию по стандартам RYA · STCW · SOLAS

✓ Прокладываю курс без GPS — по компасу и карте

✓ Могу организовать быт на судне и держать вахту

✓ Понимаю морской английский — команды, терминология

Кем станут выпускники



Учим как в Британии — система RYA

С 16 лет — экзамен у независимого экзаменатора. Программа в полном соответствии с конвенциями IMO, STCW, SOLAS.

IMO

International Maritime Organization — агентство ООН. 174 государства. Разработало все ключевые морские конвенции.

STCW

Конвенция о подготовке моряков. 178 стран. Без соответствия STCW — нельзя выйти на профессиональную вахту.

SOLAS

Safety of Life at Sea. Главная конвенция безопасности. Наша программа в полном соответствии.

RYA

Royal Yachting Association. Официальная обучающая структура UK. Программы действуют в 60+ странах.

ФГОС РФ

Федеральный государственный образовательный стандарт. Лицензия №Л035-01255-50/01363431 от 26.08.2024.

Безопасность в море



Учебная база

Где мы учимся.



Теория и обучение в классах

 КРАСНОГОРСК

МБОУ «Полёт»

Бульвар, д. 12а · Павшинская пойма

- ⚓ Современные классы и яхтенный тренажёр
- ⚓ Занятия по выходным круглый год
- ⚓ Лицензия №Л035-01255-50/01363431

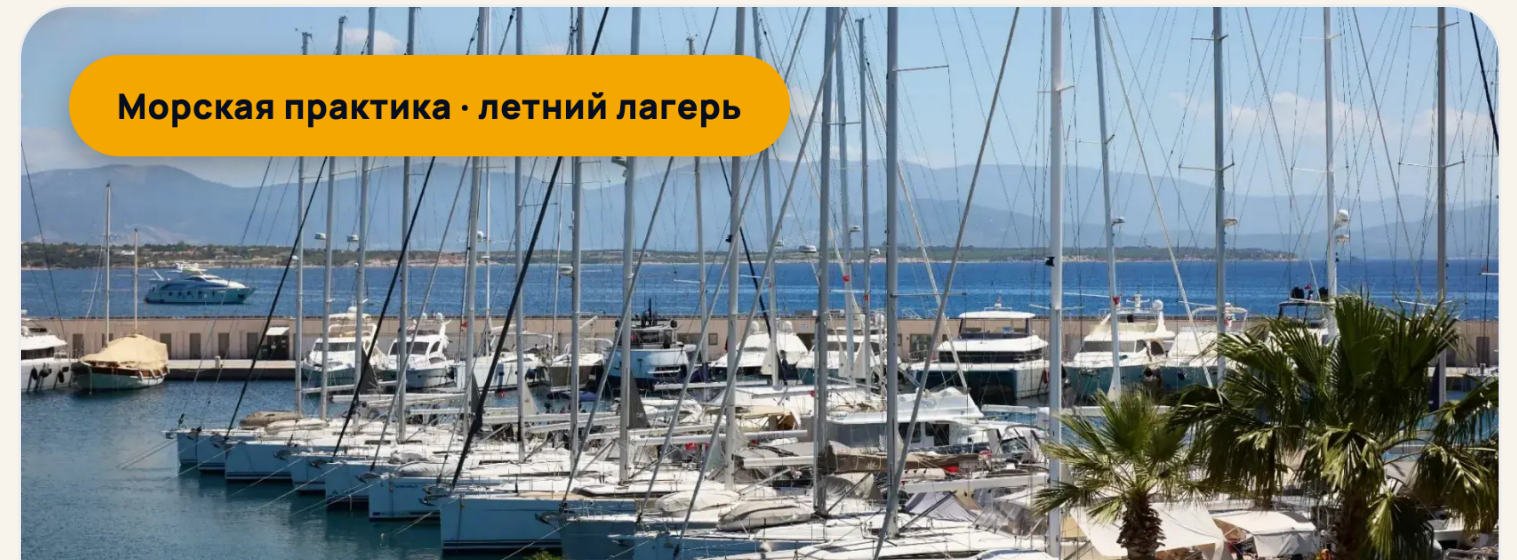

Морская практика · летний лагерь

 КОРФУ, ГРЕЦИЯ

Ионическое море

Историческое место побед адмирала Ушакова

- ⚓ Реальные выходы на крейсерской яхте
- ⚓ Развитая инфраструктура спасения
- ⚓ 20+ лет подготовки курсантов

СТОИМОСТЬ · ФОРМАТ

⚓ КУРС «ЮНГА I»

СТОИМОСТЬ ОБУЧЕНИЯ

ДВЕ ЦЕНЫ · ОДНА ПРОГРАММА

✈ УЧАЩИМСЯ «ПОЛЁТ»

4 500 ₽

в месяц · ЮНГА I

льготная

⚓ ОБЩИЙ НАБОР

6 600 ₽

в месяц · ЮНГА I

для всех

Летний морской лагерь на Корфу — организуется отдельно, по желанию. Число мест ограничено. Приём после собеседования с капитаном и медицинской справки.



2 занятия в месяц

По субботам. Не мешает школьному расписанию.



150 минут каждое занятие

Теория + практика + игра.



Групповой формат

Небольшие группы. Все учатся вместе.



Очное обучение

Центр «Полёт», Красногорск, Павшинская пойма.

RYA · STCW · SOLAS · ФГОС РФ



КОМАНДА · ПРЕПОДАВАТЕЛЬ

Ваш капитан-наставник: Юркевич

Сергей Александрович

RYA/MCA Yachtmaster Offshore (200 GT) · Капитан до 200 тонн, до 150 миль от берега · Капитан дальнего плавания

- ⚓ Стаж преподавания с 2007 года
- 🎓 Сертифицированный RYA/MCA Yachtmaster
- 🌐 Практика в Ионическом море, Корфу
- 📖 Обучение по стандартам RYA · STCW · IMO · SOLAS
- 🏠 База — центр «Полёт», Красногорск

Контакты



EMAIL

web@naviclub.org



АДРЕС

**Московская обл., г. Красногорск,
Красногорский б-р, д. 12а**



УЧЕБНЫЙ ЦЕНТР

МБОУ «Образовательный центр "Полёт"»



РЕЖИМ ЗАНЯТИЙ

Субботы · 2 раза в месяц · 150 минут



ЛИЦЕНЗИЯ

№Л035-01255-50/01363431 от 26.08.2024



Тебе 15

Через 2 года ты можешь быть за штурвалом. С дипломом.

И ЗАРАБАТЫВАТЬ В ГРЕЦИИ, ХОРВАТИИ, НА КАРИБАХ
ШКОЛА ЮНЫХ КАПИТАНОВ · 15–17 ЛЕТ · КРАСНОГОРСК



ПЕРЕХОД НА САЙТ

www.naviclub.ru

web@naviclub.org

ЗАПИШИСЬ · ПРЯМО СЕЙЧАС

Сканируй — ВЫХОДИ В МОРЕ.

www.naviclub.ru

Школа Юных Капитанов. 15–17 лет. Набор открыт. Через
2 года — морской экзамен RYA.



ОТКРОЙ КАМЕРУ · НАВЕДИ НА QR

